

Система Chroma – Выдержка из Программы поставок 2012



Made in
Germany

DEUTSCHE
STEINZEUG  **AGROB BUCHTAL**

Легко найти

Каждая отдельная серия представлена в следующем виде:

- обзор цветов
- краткое описание
- технические характеристики изделий

- 1 Название серии;** рядом с ним вид материала и соответствующий стандарт на изделие
- 2 Схема форматов по порядку слева направо:** форматы поверхностей указываются по направлению от небольших к крупным для плитки типа «кабанчик» и керамической плитки сначала идут прямоугольные, а затем квадратные форматы по направлению от небольших к крупным Фасонные детали / фасонные элементы
- 3 Особенности формата**
- 4 Номер формата** (только для плитки типа «кабанчик» и керамической плитки)
- 5 Номинальный размер** = производственный размер + рекомендуемая толщина шва
Производственный размер = чистый размер материала без шва
- 6 Свойства поверхности** (только для фаянсовой, керамической и керамогранитной плитки)
- 7 Технические характеристики изделий с точки зрения логистики**
- 8 Классификация безопасности ходьбы:** применение в зоне, где ходят босиком/ в общественно-промышленной зоне
- 9 Нагрузка 1-5;** ориентировочные данные для промышленной сферы
- 10 Номенклатурный номер**
- 11 Характеристики износа**
для глазурованного материала - по группам нагрузки 1-5
- 12 Номер цвета и название цвета**
- 13 Группа цен** (в скобках указывается расчетная единица)

Мы работаем исключительно на основании Общих условий заключения сделок нашей компании (по состоянию на 01/2012).

Издатель не берёт на себя ответственность за опечатки. Искажения в передаче цвета оригинальных изделий могут возникнуть по полиграфическим причинам.

Capestone 1 1.35

Напольная плитка

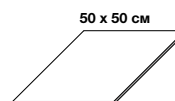

42500NK	42500NK	Номер формата	4
50 x 50 см*	50 x 50 см*	Номинальный размер	5
494 x 494 x 8 мм	494 x 494 x 8 мм	Производственный размер	6
4,00	4,00	м ² - шт.	7
17,24	17,24	м ² - кг	8
4	4	Пакет – шт.	9
1,00	1,00	Пакет – м ²	
17,24	17,24	Пакет – кг	
36,00	36,00	Поддон – м ²	
620,64	620,64	Поддон – кг	
R10/A	R10/A	Безопасность ходьбы	
2	2	Нагрузка	
657i-42500NK	657i-42500NK	657	
Группа цен 17A157 (м ²)	Группа цен 17A157 (м ²)	Группа цен	
658i-42500NK	658i-42500NK	658	
Группа цен 17A157 (м ²)	Группа цен 17A157 (м ²)	белая известь	12
659i-42500NK	659i-42500NK	659	
Группа цен 17A157 (м ²)	Группа цен 17A157 (м ²)	средне-серый	

Используются следующие символы:

Покрытие NT



Покрытие Protecta



Новинки



не разрешается ходить в обуви



Изделие ректифицировано



Накапливающие свет индикаторы с послесвечением



Изготовление на заказ



Система ориентирования для незрячих и слабовидящих



Изделие является морозостойким

**R9**

Безопасно для ходьбы

B

Безопасно для ходьбы босиком



Сделано в Германии



Фасадные системы



Безопасность при хождении



Керамика для бассейнов

AGROB BUCHTAL. В ногу с прогрессом.

AGROB BUCHTAL предлагает комплексную компетенцию в производстве керамической плитки для всех сфер применения. Торговая марка возникла в 1992 году в результате слияния двух фирм с богатыми традициями – Deutsche Steinzeug Cremer & Breuer AG и AGROB Wessel Servais AG.

Название торговой марки образовано из составной части названия фирмы AGROB Wessel Servais AG и слова Buchtal – названия керамического завода фирмы Deutsche Steinzeug в Шварценфельде. За плечами обоих предприятий история, уходящая своими корнями в 18-й век.

Сочетание функциональности, наивысшего качества и первоклассного дизайна в рамках индивидуальных требований – это те задачи, с которыми мы всякий раз успешно справляемся при разработке новых продуктов. Так возникают новые и инновационные продукты, а также индивидуальные решения.



По-партнёрски

Чтобы архитекторы могли полностью сконцентрироваться на реализации своих творческих идей, наша опытная служба архитекторов решает за них многие задачи.



GRIP

SLIP RESISTANCE
of AGROB BUCHTAL

Функционально

Знак качества GRIP от AGROB BUCHTAL означает многолетний опыт в разработке концепций безопасности хождения.

В рамках своих коллекций компания AGROB BUCHTAL предлагает обширный ассортимент безопасной для хождения плитки, которая подходит для применения в самых разных сферах.



Модульные системы цветов и форматов

Высококачественная керамика
для жилых помещений

Специальное покрытие НТ с воздухоочистительным и антибактериальным действием, защитное покрытие Protecta, фасадная система CeraVent®, системы ориентирования для слепых и плитка с остаточным свечением в темноте – это лишь некоторые из наших инноваций. Наряду с качеством продукции «сделано в Германии» мы предлагаем комплексные сервисные и консультационные услуги.

Более подробно о нашей продукции и о наших услугах для архитекторов и проектировщиков можно узнать на сайте www.agrob-buchtal.de.



Индивидуально

Благодаря обширным ноу-хау и опыту реализации многочисленных проектов по всему миру мы можем выполнить практически любые особые пожелания.



Экологично

Активное противодействие содержащимся в воздухе вредным веществам, антибактериальное действие и невероятная лёгкость очистки: получаемое путем обжига стойкое покрытие НТ от AGROB BUCHTAL.

www.clean-air-ceramics.com

**НТ**

Экологически чистое и экономически выгодное

Охрана окружающей среды – одна из первоочередных задач нашего времени, и мы считаем ее выполнение своим долгом. Поэтому наша керамическая плитка имеет покрытие НТ. Этим обеспечиваются три специальных экономических и экологических преимущества:

- Невероятная легкость очистки с долгосрочной гарантией: вместо того чтобы стекать каплями, вода образует тонкую пленку, которая проникает под грязь и разлагает её.
- Разложение вредных веществ, содержащихся в воздухе: как в помещениях, так и снаружи. Например, если рассматривать промышленные эмиссии и выхлопные газы, то фасад с покрытием НТ площадью 1 000 м² очищает воздух так же эффективно, как 70 лиственных деревьев среднего размера.
- Антибактериальное действие без химикатов: покрытие способствует разложению микроорганизмов (например, бактерий, грибков, водорослей или мхов) и предотвращает их повторное образование.

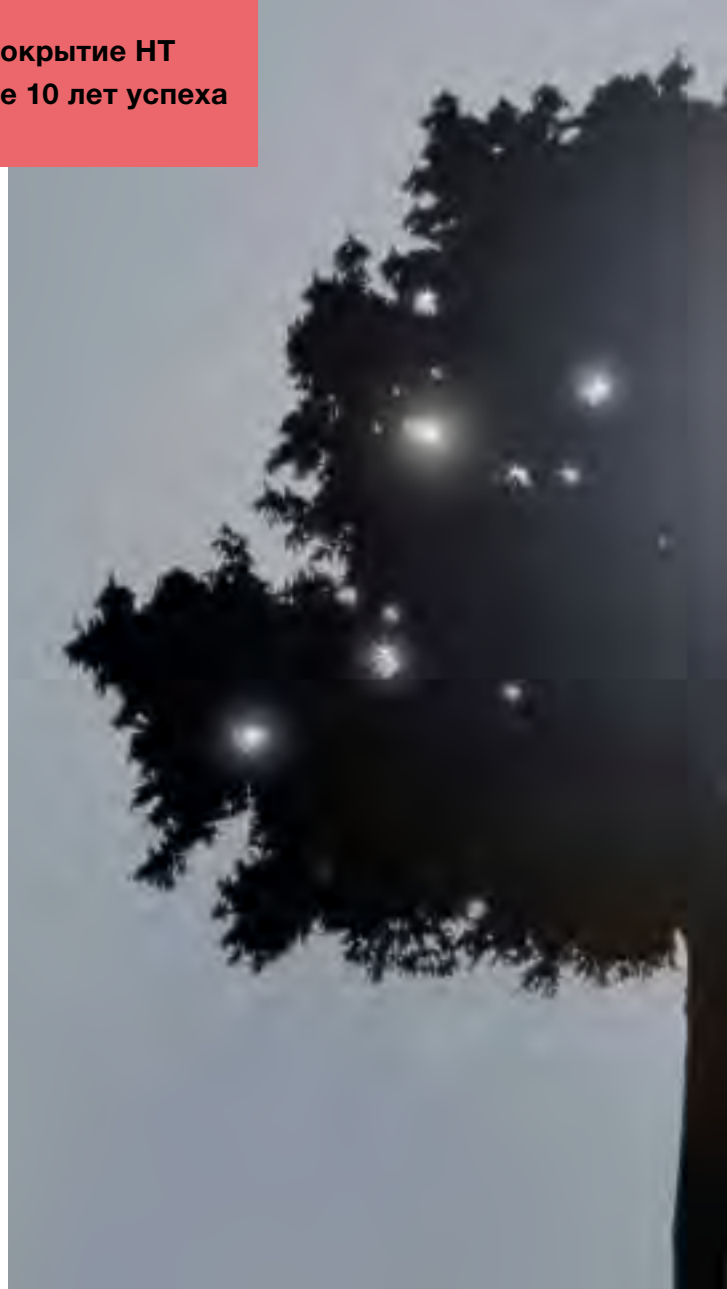

Акты испытаний и сертификаты

Наше специальное покрытие НТ успешно применяется уже более 10 лет. Оно подвергается горячей сушке при высоких температурах. Оно обладает точно такой же износостойкостью, как и поверхность соответствующей плитки. Это гарантирует наш сертификат. Кроме того, преимущества, которые дает это покрытие, подтверждаются результатами испытаний, проведенных известными институтами.



НТ: применение



Частные ваннные комнаты



Репрезентативные помещения сферы общественного питания



Санузлы



Принцип

Покрытие НТ представляет собой долговечное покрытие, улучшающее качество воздуха. Оно без труда очищается от грязи. Кроме того, плитка с покрытием НТ устраняет вещества с неприятным запахом и вредные вещества, присутствующие в воздухе. Источниками вредных веществ могут быть сигаретный дым, аммиак, остатки спреев, формальдегид из текстиля и т.д. Покрытие НТ не изменяет замечательные химические и механические свойства керамической поверхности.

При взаимодействии покрытия НТ со светом и атмосферной влагой вредные молекулы превращаются, к примеру, в безвредный углекислый газ и воду. Принцип действия можно сравнить с фотосинтезом. В процессе обжига при высокой температуре на поверхность плитки наносится диоксид титана (TiO₂), который выступает катализатором и вызывает реакцию между светом, кислородом и атмосферной влагой. Эти эффекты не исчезают, а постоянно активизируются под воздействием света. Диоксид титана не ядовит, не содержит раздражающих веществ и может добавляться даже в пищевые продукты.

Нет – грязи, маслу и жиру!

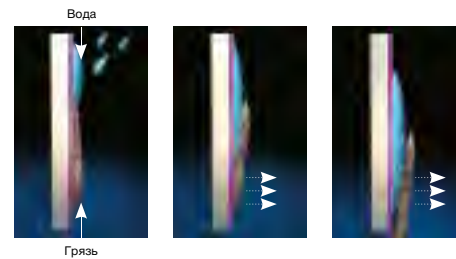

Благодаря покрытию НТ загрязнения размываются водой и легко удаляются.



Медицинские учреждения



Бассейны и велнес-зоны



Фасады



Безопасность при хождении во всех помещениях.



**БЕЗОПАСНОСТЬ ПРИ
ХОЖДЕНИИ ОТ
AGROB BUCHTAL
ЗНАК КАЧЕСТВА**

AGROB BUCHTAL –

пионер в области безопасности при хождении.

Безопасная для хождения плитка, промаркированная новым знаком качества «GRIP», представляет одну из ключевых сфер компетенции AGROB BUCHTAL. С 30-х гг. прошлого века, когда компания AGROB BUCHTAL первой на рынке представила безопасную для хождения плитку, эта инновация была доработана в ходе интенсивных исследований. Результатами стали авторитетные награды за образцовое оформление поверхностей, функциональные разработки, такие как бесшумное передвижение без сотрясений и специальные микрошероховатые глазури для тех зон бассейнов, где ходят босиком. Качество безопасной для хождения плитки AGROB BUCHTAL обеспечивают постоянные проверки заводскими лабораториями и регулярный независимый контроль со стороны привлеченных организаций, а также участие в сравнительных испытаниях, организуемых аккредитованными испытательными лабораториями.



Исключительная безопасность при хождении

Поверхность «сотовая структура» серии Plural plus 2 отмечена наградой в области инноваций «Architektur und Boden» ведущего немецкого архитектурного журнала AIT.



Эффективная защита от несчастных случаев при оригинальном дизайне.

Первое место среди всех причин несчастных случаев занимает поскользывание. Поэтому отраслевые страховые союзы требуют, чтобы полы были ровными, имели противоскользящее покрытие и легко чистились. Наш ассортимент плитки охватывает все группы безопасности при хождении и предлагает максимальную безопасность в самых разных промышленных сферах применения. Кроме того, для строительства бассейнов разработаны претенциозные в эстетическом плане серии плитки, классифицированной по группам безопасности при хождении, которые позволяют оформить в едином стиле все пространство – от входного помещения до подверженных воздействию влаги зон, где ходят босиком.

На фабриках-кухнях и в мастерских, где существует крайне высокая опасность травматизма из-за смазочных веществ и жиросодержащих отходов, оправдано применение специальной плитки с достаточным объёмом вытесняющего пространства и противоскользящим профилированием.



Стандартное испытание

После испытания на наклонной плоскости плиткам присваивается определенная группа безопасности при хождении: К напольным покрытиям для производственных помещений применяются особенно высокие требования; они подразделяются на пять оценочных групп от R9 (низкая безопасность при хождении) до R13 (очень высокая безопасность при хождении). При проведении испытания по плитке ходят в стандартной защитной обуви, причем средой скольжения служит масло.



Плитка для зон бассейнов, где ходят босиком, должна удовлетворять критериям трех оценочных групп А, В или С, в зависимости от степени подверженности воздействию влаги.



Проект: Спортивный и водно-развлекательный комплекс Allerwelle / Местоположение: Гифхорн, Германия /
Архитектор: Verneberg & Zech / Серии: специальная программа для бассейнов, Geo



Chroma II	1.04	Capestone	1.32	Специальная программа для бассейнов	1.50
Chroma II PLAY!	1.16	Marino	1.36	Системы подвода и отвода воды	1.56
Мозаика Chroma II	1.20	Quantum	1.40	Chroma Classic	1.80
Chroma II non-slip	1.26	Rovere	1.46		



1.02 Обзор цветов системы Chroma

Quantum неглазурованные
Безопасность при хождении

Chroma II глазурованные (шелковисто-матовые)



R10/A или R10/B



908
песочно-жёлтый

По запросу цвета серии Chroma II поставляются также с глазурью «non-slip».



5503
жёлтый 3



5504
жёлтый 4



5505
жёлтый 5



5513
зелёный 3



5514
зелёный 4



5515
зелёный 5

* Эти цвета особенно хорошо подходят для оформления бассейнов благодаря эффекту, который они производят под водой (преломление и отражение света). В зависимости от личных предпочтений в этих целях могут использоваться и другие цвета.



5523 *
бирюзовый 3



5524 *
бирюзовый 4



5525 *
бирюзовый 5



5583 *
лазурный 3



5584 *
лазурный 4



5585 *
лазурный 5



912
атлантический голубой



5531 *
голубой 1



5532 *
голубой 2



5533 *
голубой 3



5534 *
голубой 4



5535 *
голубой 5



5536 *
голубой 6



5542
лаванда 2



5543
лаванда 3



5544
лаванда 4



5545
лаванда 5



918
чёрный антрацит



917
нейтрально-серый



926
белый алебастр



701
белый матовый



5552
серый 2



5553
серый 3



5554
серый 4



5555
серый 5



5556
серый 6



922
пастельно-коричневый



901
натуральный белый



5562
бежевый 2



5563
бежевый 3



5564
бежевый 4



5565
бежевый 5



5572
котто 2



5573
котто 3



5574
котто 4



5575
котто 5



5576
котто 6

Контрастные цвета (глянцевые)



700
белый гляцевый



151
оранжевый



150
лимонно-желтый



154
контрастный красный



144
насыщенный синий



717
чёрный глянец



152
яблочно-зелёный



153
фиолетовый

Зоны, безопасные для хождения
(глазурованная/неглазурованная плитка)

Обзор цветов системы Chroma 1.03

Chroma II non-slip

Безопасность при хождении

Rovere

неглазурованные

Capestone

неглазурованные

Marino

неглазурованные

-/B

-/B

-/C

R10/A

R11/B

R10/A
или R11/B

R10/A
или R11/B



50
жёлтый



66
жёлтый



72
зелёный



67
зелёный



73
бирюзовый



68
бирюзовый



57
лазурный



82
лазурный



51
светло-голубой



58
голубой



52
темно-синий



84
темно-синий



163
галечный серый



173
галечный серый



91
белый



340
чёрный



54
серый



81
белый



160
натуральный белый



170
натуральный белый



659/669
умеренно серый



657/667
антрацит



640/630
белый папирус



55
светло-бежевый



53
тёмно-бежевый



69
светло-бежевый



162
светло-коричневый



172
светло-коричневый



658/668
белая известь



641/631
песочно-бежевый

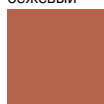

56
котто

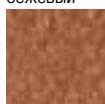

79
котто

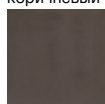

161
шоколадно-коричневый

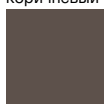

171
шоколадно-коричневый

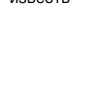

658/668
белая известь



642/632
коричневая умбра



77
контрастный красный



78
контрастный красный

Особым преимуществом системы Chroma является ее большая гибкость в отношении специальных заказов. Мы охотно проверим индивидуальные пожелания, выходящие за рамки представленных здесь возможностей, на их осуществимость с технической и экономической точки зрения. Обратитесь к Вашему консультанту или воспользуйтесь несложной формой запроса на странице 10.21.

1.04 Chroma II



Проект: термальный комплекс Graft / Местоположение: Дельменхорст, Германия / Архитектор: de Witt, Janssen und Partner / Серии: Chroma II, Construct







ШЕЛКОВИСТО-МАТОВЫЕ

Цветовые пространства

По запросу цвета серии Chroma II поставляются также с глазурью «non-slip».



5503 жёлтый 3

5504 жёлтый 4

5505 жёлтый 5



5513 зелёный 3

5514 зелёный 4

5515 зелёный 5



5523 бирюзовый 3

5524 бирюзовый 4

5525 бирюзовый 5



5583 лазурный 3

5584 лазурный 4

5585 лазурный 5

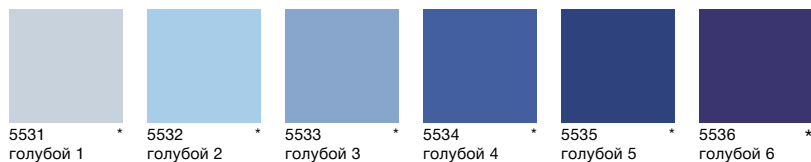

5531 голубой 1

5532 голубой 2

5533 голубой 3

5534 голубой 4

5535 голубой 5

5536 голубой 6



5542 лаванда 2

5543 лаванда 3

5544 лаванда 4

5545 лаванда 5

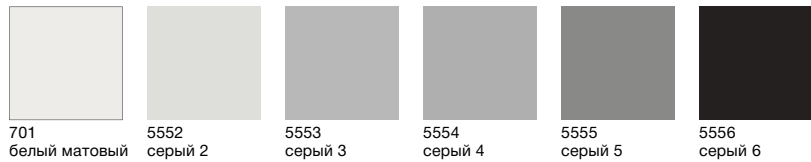

701 белый матовый

5552 серый 2

5553 серый 3

5554 серый 4

5555 серый 5

5556 серый 6



5562 бежевый 2

5563 бежевый 3

5564 бежевый 4

5565 бежевый 5



5572 котто 2

5573 котто 3

5574 котто 4

5575 котто 5

5576 котто 6

энергия

* Эти цвета особенно хорошо подходят для оформления бассейнов благодаря эффекту, который они производят под водой (преломление и отражение света). В зависимости от личного вкуса в этих целях могут использоваться и другие цвета.

свежесть

Удаление граффити гарантировано для всех глазурей.

Пригодны для операционных залов:

- все шелковисто-матовые глазури

чистота

тепло

Стеклянные бордюры



5539 бордюр, цветовое пространство «свежесть»



5559 бордюр, цветовое пространство «чистота»



5579 бордюр, цветовое пространство «тепло»

Контрастные цвета (глянцевые)



700 белый глянцевый

151 оранжевый

150 лимонно-жёлтый

154 контрастный красный

144 насыщенный синий



717 чёрный глянцевый



152 яблочно-зелёный



153 фиолетовый

Четверть круга, двойная



Четверть круга, одинарная



5505
жёлтый 5

5515
зелёный 5

5525
бирюзовый 5

5585
лазурный 5

5535
голубой 5

5545
лаванда 5

5555
серый 5

5565
бежевый 5

5575
котто 5

Примеры оформления с использованием универсальной плитки Chroma II



designed by
 DRID
www.drid.de

product
design
award
2007

Настенные/напольные плиты

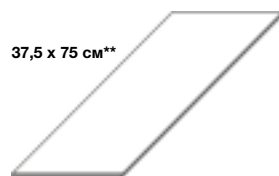
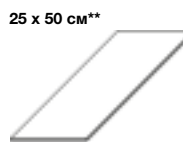
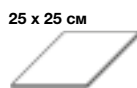
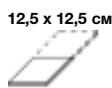
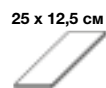

Поставка в виде спаренных плит; разделение производится на месте

Поставка в виде спаренных плит; разделение производится на месте



Номер формата	Номинальный размер	Производственный размер	м ² /м - шт.	м ² /м - кг	Пакет - шт.	Пакет - м ² /м	Пакет - кг	Поддон - м ²	Поддон - кг	Нагрузка	Поставка в виде спаренных плит; разделение производится на месте									
											18210H	18120H	12020H	12050H	42550HK	42556H	52375HK			
	25 x 6,2 см	25 x 12,5 см	12,5 x 12,5 см	25 x 25 см	25 x 50 см**	5,6 x 50 см	37,5 x 75 см**													
	244 x 56 x 6 мм	244 x 119 x 6 мм	119 x 119 x 6 мм	244 x 244 x 6 мм	244 x 494 x 8 мм	56 x 494 x 8 мм	369 x 744 x 8 мм													
	64,00/м ²	32,00/м ²	64,00/м ²	16,00/м ²	8,00/м ²	2,00/м	3,55/м ²													
	10,88/м ²	12,16/м ²	12,16/м ²	12,80/м ²	17,04/м ²	0,98/м	18,11/м ²													
	88	44	88	18	9	60	4													
	1,38 м ²	1,38 м ²	1,38 м ²	1,13 м ²	1,13 м ²	30,00 м	1,13 м ²													
	14,96	16,72	16,72	14,40	19,17	29,40	20,40													
	132,00	115,50	115,50	91,13	40,50		54,08													
	1.436,16	1.404,48	1.404,48	1.166,40	690,12		979,20													
700	700i-18210H	700i-18120H	700i-12020H	700i-12050H	700i-42550HK	700i-42556H	700i-52375HK													
белый гляцевый	Группа цен A150 (м ²)	Группа цен A96 (м ²)	Группа цен A150 (м ²)	Группа цен A147 (м ²)	Группа цен A150 (м ²)	Группа цен A428 (шт.)	Группа цен A157 (м ²)													
701	701i-18210H	701i-18120H	701i-12020H	701i-12050H	701i-42550HK	701i-42556H	701i-52375HK													
белый матовый	Группа цен A150 (м ²)	Группа цен A96 (м ²)	Группа цен A150 (м ²)	Группа цен A147 (м ²)	Группа цен A150 (м ²)	Группа цен A428 (шт.)	Группа цен A157 (м ²)													
5552	5552i-18210H	5552i-18120H	5552i-12020H	5552i-12050H	5552i-42550HK	5552i-42556H	5552i-52375HK													
серый 2	Группа цен A150 (м ²)	Группа цен A96 (м ²)	Группа цен A150 (м ²)	Группа цен A147 (м ²)	Группа цен A150 (м ²)	Группа цен A428 (шт.)	Группа цен A157 (м ²)													
5503	5503i-18210H	5503i-18120H	5503i-12020H	5503i-12050H	5503i-42550HK*	5503i-42556H*														
жёлтый 3	Группа цен A216 (м ²)	Группа цен A157 (м ²)	Группа цен A216 (м ²)	Группа цен A209 (м ²)	Группа цен A209 (м ²)	Группа цен A442 (шт.)														
5504	5504i-18210H	5504i-18120H	5504i-12020H	5504i-12050H	5504i-42550HK*	5504i-42556H*														
жёлтый 4	Группа цен A216 (м ²)	Группа цен A157 (м ²)	Группа цен A216 (м ²)	Группа цен A209 (м ²)	Группа цен A209 (м ²)	Группа цен A442 (шт.)														
5505	5505i-18210H	5505i-18120H	5505i-12020H	5505i-12050H	5505i-42550HK*	5505i-42556H*														
жёлтый 5	Группа цен A216 (м ²)	Группа цен A157 (м ²)	Группа цен A216 (м ²)	Группа цен A209 (м ²)	Группа цен A209 (м ²)	Группа цен A442 (шт.)														
5513	5513i-18210H	5513i-18120H	5513i-12020H	5513i-12050H	5513i-42550HK*	5513i-42556H*														
зелёный 3	Группа цен A216 (м ²)	Группа цен A157 (м ²)	Группа цен A216 (м ²)	Группа цен A209 (м ²)	Группа цен A209 (м ²)	Группа цен A442 (шт.)														
5514	5514i-18210H	5514i-18120H	5514i-12020H	5514i-12050H	5514i-42550HK*	5514i-42556H*														
зелёный 4	Группа цен A216 (м ²)	Группа цен A157 (м ²)	Группа цен A216 (м ²)	Группа цен A209 (м ²)	Группа цен A209 (м ²)	Группа цен A442 (шт.)														
5515	5515i-18210H	5515i-18120H	5515i-12020H	5515i-12050H	5515i-42550HK*	5515i-42556H*														
зелёный 5	Группа цен A216 (м ²)	Группа цен A157 (м ²)	Группа цен A216 (м ²)	Группа цен A209 (м ²)	Группа цен A209 (м ²)	Группа цен A442 (шт.)														
5523	5523i-18210H	5523i-18120H	5523i-12020H	5523i-12050H	5523i-42550HK*	5523i-42556H*														
бирюзовый 3	Группа цен A216 (м ²)	Группа цен A157 (м ²)	Группа цен A216 (м ²)	Группа цен A209 (м ²)	Группа цен A209 (м ²)	Группа цен A442 (шт.)														
5524	5524i-18210H	5524i-18120H	5524i-12020H	5524i-12050H	5524i-42550HK*	5524i-42556H*														
бирюзовый 4	Группа цен A216 (м ²)	Группа цен A157 (м ²)	Группа цен A216 (м ²)	Группа цен A209 (м ²)	Группа цен A209 (м ²)	Группа цен A442 (шт.)														
5525	5525i-18210H	5525i-18120H	5525i-12020H	5525i-12050H	5525i-42550HK*	5525i-42556H*														
бирюзовый 5	Группа цен A216 (м ²)	Группа цен A157 (м ²)	Группа цен A216 (м ²)	Группа цен A209 (м ²)	Группа цен A209 (м ²)	Группа цен A442 (шт.)														
5583	5583i-18210H	5583i-18120H	5583i-12020H	5583i-12050H	5583i-42550HK*	5583i-42556H*														
лазурный 3	Группа цен A216 (м ²)	Группа цен A157 (м ²)	Группа цен A216 (м ²)	Группа цен A209 (м ²)	Группа цен A209 (м ²)	Группа цен A442 (шт.)														
5584	5584i-18210H	5584i-18120H	5584i-12020H	5584i-12050H	5584i-42550HK*	5584i-42556H*														
лазурный 4	Группа цен A216 (м ²)	Группа цен A157 (м ²)	Группа цен A216 (м ²)	Группа цен A209 (м ²)	Группа цен A209 (м ²)	Группа цен A442 (шт.)														
5585	5585i-18210H	5585i-18120H	5585i-12020H	5585i-12050H	5585i-42550HK*	5585i-42556H*														
лазурный 5	Группа цен A216 (м ²)	Группа цен A157 (м ²)	Группа цен A216 (м ²)	Группа цен A209 (м ²)	Группа цен A209 (м ²)	Группа цен A442 (шт.)														
5531	5531i-18210H	5531i-18120H	5531i-12020H	5531i-12050H	5531i-42550HK*	5531i-42556H*														
голубой 1	Группа цен A216 (м ²)	Группа цен A157 (м ²)	Группа цен A216 (м ²)	Группа цен A209 (м ²)	Группа цен A209 (м ²)	Группа цен A442 (шт.)														
5532	5532i-18210H	5532i-18120H	5532i-12020H	5532i-12050H	5532i-42550HK*	5532i-42556H*														
голубой 2	Группа цен A216 (м ²)	Группа цен A157 (м ²)	Группа цен A216 (м ²)	Группа цен A209 (м ²)	Группа цен A209 (м ²)	Группа цен A442 (шт.)														
5533	5533i-18210H	5533i-18120H	5533i-12020H	5533i-12050H	5533i-42550HK*	5533i-42556H*														
голубой 3	Группа цен A216 (м ²)	Группа цен A157 (м ²)	Группа цен A216 (м ²)	Группа цен A209 (м ²)	Группа цен A209 (м ²)	Группа цен A442 (шт.)														
5534	5534i-18210H	5534i-18120H	5534i-12020H	5534i-12050H	5534i-42550HK*	5534i-42556H*														
голубой 4	Группа цен A216 (м ²)	Группа цен A157 (м ²)	Группа цен A216 (м ²)	Группа цен A209 (м ²)	Группа цен A209 (м ²)	Группа цен A442 (шт.)														
5535	5535i-18210H	5535i-18120H	5535i-12020H	5535i-12050H	5535i-42550HK	5535i-42556H	5535i-52375HK													
голубой 5	Группа цен A216 (м ²)	Группа цен A157 (м ²)	Группа цен A216 (м ²)	Группа цен A209 (м ²)	Группа цен A442 (шт.)	Группа цен A442 (шт.)	Группа цен A222 (м ²)													
5536	5536i-18210H	5536i-18120H	5536i-12020H	5536i-12050H	5536i-42550HK*	5536i-42556H*														

Настенные/напольные плиты



Поставка в виде спаренных плит; разделение производится на месте

52050HK	52010HK	22010H	38190H	22040H	22060H	Номер формата
50 x 100 см**	12,5 x 100 см**	10 x 10 см	10 x 30 см	20 x 20 см	30 x 30 см	Номинальный размер
494 x 994 x 8 мм	119 x 994 x 8 мм	94 x 94 x 6 мм	94 x 294 x 6 мм	194 x 194 x 6 мм	294 x 294 x 6 мм	Производственный размер
2,00/м ²	1,00/м	100,00/м ²	33,33/м ²	25,00/м ²	11,11/м ²	м ² /м - шт.
18,00/м ²	2,13/м	12,00/м ²	12,00/м ²	13,00/м ²	11,89/м ²	м ² /м - кг
2	10	88	38	28	18	Пакет - шт.
1,00 м ²	10 м	0,88 м ²	1,14 м ²	1,12 м ²	1,62 м ²	Пакет - м ² /м
18,00	21,30	10,56	13,68	14,56	19,26	Пакет - кг
33,00		112,64	95,77	107,52	68,05	Поддон - м ²
594,00		1.351,68	1.149,12	1.397,76	808,92	Поддон - кг
						Нагрузка
700i-52050HK Группа цен A174 (м ²)	700i-52010HK Группа цен A480 (шт.)	700i-22010H Группа цен A164 (м ²)	700i-38190H Группа цен A115 (м ²)	700i-22040H Группа цен A115 (м ²)	700i-22060H Группа цен A115 (м ²)	3 700 белый глянцевый
701i-52050HK Группа цен A174 (м ²)	701i-52010HK Группа цен A480 (шт.)	701i-22010H Группа цен A164 (м ²)	701i-38190H Группа цен A115 (м ²)	701i-22040H Группа цен A115 (м ²)	701i-22060H Группа цен A115 (м ²)	4 701 белый матовый
5552i-52050HK Группа цен A174 (м ²)	5552i-52010HK Группа цен A480 (шт.)	5552i-22010H* Группа цен A164 (м ²)	5552i-38190H* Группа цен A115 (м ²)	5552i-22040H* Группа цен A115 (м ²)	5552i-22060H* Группа цен A115 (м ²)	4 5552 серый 2
		5503i-22010H* Группа цен A233 (м ²)	5503i-38190H* Группа цен A174 (м ²)	5503i-22040H* Группа цен A174 (м ²)	5503i-22060H* Группа цен A174 (м ²)	4 5503 жёлтый 3
		5504i-22010H* Группа цен A233 (м ²)	5504i-38190H* Группа цен A174 (м ²)	5504i-22040H* Группа цен A174 (м ²)	5504i-22060H* Группа цен A174 (м ²)	3 5504 жёлтый 4
		5505i-22010H* Группа цен A233 (м ²)	5505i-38190H* Группа цен A174 (м ²)	5505i-22040H* Группа цен A174 (м ²)	5505i-22060H* Группа цен A174 (м ²)	2 5505 жёлтый 5
		5513i-22010H* Группа цен A233 (м ²)	5513i-38190H* Группа цен A174 (м ²)	5513i-22040H* Группа цен A174 (м ²)	5513i-22060H* Группа цен A174 (м ²)	4 5513 зелёный 3
		5514i-22010H* Группа цен A233 (м ²)	5514i-38190H* Группа цен A174 (м ²)	5514i-22040H* Группа цен A174 (м ²)	5514i-22060H* Группа цен A174 (м ²)	3 5514 зелёный 4
		5515i-22010H* Группа цен A233 (м ²)	5515i-38190H* Группа цен A174 (м ²)	5515i-22040H* Группа цен A174 (м ²)	5515i-22060H* Группа цен A174 (м ²)	2 5515 зелёный 5
		5523i-22010H* Группа цен A233 (м ²)	5523i-38190H* Группа цен A174 (м ²)	5523i-22040H* Группа цен A174 (м ²)	5523i-22060H* Группа цен A174 (м ²)	4 5523 бирюзовый 3
		5524i-22010H* Группа цен A233 (м ²)	5524i-38190H* Группа цен A174 (м ²)	5524i-22040H* Группа цен A174 (м ²)	5524i-22060H* Группа цен A174 (м ²)	3 5524 бирюзовый 4
		5525i-22010H* Группа цен A233 (м ²)	5525i-38190H* Группа цен A174 (м ²)	5525i-22040H* Группа цен A174 (м ²)	5525i-22060H* Группа цен A174 (м ²)	2 5525 бирюзовый 5
		5583i-22010H* Группа цен A233 (м ²)	5583i-38190H* Группа цен A174 (м ²)	5583i-22040H* Группа цен A174 (м ²)	5583i-22060H* Группа цен A174 (м ²)	4 5583 лазурный 3
		5584i-22010H* Группа цен A233 (м ²)	5584i-38190H* Группа цен A174 (м ²)	5584i-22040H* Группа цен A174 (м ²)	5584i-22060H* Группа цен A174 (м ²)	3 5584 лазурный 4
		5585i-22010H* Группа цен A233 (м ²)	5585i-38190H* Группа цен A174 (м ²)	5585i-22040H* Группа цен A174 (м ²)	5585i-22060H* Группа цен A174 (м ²)	2 5585 лазурный 5
		5531i-22010H* Группа цен A233 (м ²)	5531i-38190H* Группа цен A174 (м ²)	5531i-22040H* Группа цен A174 (м ²)	5531i-22060H* Группа цен A174 (м ²)	4 5531 голубой 1
		5532i-22010H* Группа цен A233 (м ²)	5532i-38190H* Группа цен A174 (м ²)	5532i-22040H* Группа цен A174 (м ²)	5532i-22060H* Группа цен A174 (м ²)	4 5532 голубой 2
		5533i-22010H* Группа цен A233 (м ²)	5533i-38190H* Группа цен A174 (м ²)	5533i-22040H* Группа цен A174 (м ²)	5533i-22060H* Группа цен A174 (м ²)	3 5533 голубой 3
		5534i-22010H* Группа цен A233 (м ²)	5534i-38190H* Группа цен A174 (м ²)	5534i-22040H* Группа цен A174 (м ²)	5534i-22060H* Группа цен A174 (м ²)	2 5534 голубой 4
5535i-52050HK Группа цен A239 (м ²)	5535i-52010HK Группа цен A506 (шт.)	5535i-22010H* Группа цен A233 (м ²)	5535i-38190H* Группа цен A174 (м ²)	5535i-22040H* Группа цен A174 (м ²)	5535i-22060H* Группа цен A174 (м ²)	1 5535 голубой 5
		5536i-22010H* Группа цен A233 (м ²)	5536i-38190H* Группа цен A174 (м ²)	5536i-22040H* Группа цен A174 (м ²)	5536i-22060H* Группа цен A174 (м ²)	1 5536 голубой 6
		5542i-22010H* Группа цен A233 (м ²)	5542i-38190H* Группа цен A174 (м ²)	5542i-22040H* Группа цен A174 (м ²)	5542i-22060H* Группа цен A174 (м ²)	4 5542 лаванда 2
		5543i-22010H* Группа цен A233 (м ²)	5543i-38190H* Группа цен A174 (м ²)	5543i-22040H* Группа цен A174 (м ²)	5543i-22060H* Группа цен A174 (м ²)	3 5543 лаванда 3
		5544i-22010H* Группа цен A233 (м ²)	5544i-38190H* Группа цен A174 (м ²)	5544i-22040H* Группа цен A174 (м ²)	5544i-22060H* Группа цен A174 (м ²)	2 5544 лаванда 4
		5545i-22010H* Группа цен A233 (м ²)	5545i-38190H* Группа цен A174 (м ²)	5545i-22040H* Группа цен A174 (м ²)	5545i-22060H* Группа цен A174 (м ²)	1 5545 лаванда 5



Минимальное количество 100 м². Цены на меньшее количество по запросу.



ректифицирована для шва шириной 6 мм, по запросу также поставляется с ректификацией для шва шириной 3 мм



Плитка размером до 30 x 30 см поставляется по запросу с глазурованными кромками:



... 3 = левый угол



... 4 = правый угол

глазурованные кромки

Пример: номер основного формата 18120 = 244 x 119 x 6 мм, номер формата 18123 = глазурованный левый угол

Настенные/напольные плиты

25 x 6,2 см



25 x 12,5 см



12,5 x 12,5 см



25 x 25 см



25 x 50 см***



5,6 x 50 см



Поставка в виде спаренных плит; разделение производится на месте

Поставка в виде спаренных плит; разделение производится на месте



Номер формата	18210H	18120H	12020H	12050H	42550HK	42556H
Номинальный размер	25 x 6,2 см	25 x 12,5 см	12,5 x 12,5 см	25 x 25 см	25 x 50 см***	5,6 x 50 см
Производственный размер	244 x 56 x 6 мм	244 x 119 x 6 мм	119 x 119 x 6 мм	244 x 244 x 6 мм	244 x 494 x 8 мм	56 x 494 x 8 мм
м ² /м - шт.	64,00/м ²	32,00/м ²	64,00/м ²	16,00/м ²	8,00/м ²	2,00/м
м ² /м - кг	10,88/м ²	12,16/м ²	12,16/м ²	12,80/м ²	17,04/м ²	0,98/м
Пакет - шт.	88	44	88	18	9	60
Пакет - м ² /м	1,38 м ²	1,38 м ²	1,38 м ²	1,13 м ²	1,13 м ²	30,00 м
Пакет - кг	14,96	16,72	16,72	14,40	19,17	29,40
Поддон - м ²	132,00	115,50	115,50	91,13	40,50	
Поддон - кг	1.436,16	1.44,48	1.404,48	1.166,40	690,12	
5553 серый 3	3 5553i-18210H Группа цен A216 (м ²)	5553i-18120H Группа цен A157 (м ²)	5553i-12020H Группа цен A216 (м ²)	5553i-12050H Группа цен A209 (м ²)	5553i-42550HK* Группа цен A209 (м ²)	5553i-42556H* Группа цен A442 (шт.)
5554 серый 4	3 5554i-18210H Группа цен A216 (м ²)	5554i-18120H Группа цен A157 (м ²)	5554i-12020H Группа цен A216 (м ²)	5554i-12050H Группа цен A209 (м ²)	5554i-42550HK* Группа цен A209 (м ²)	5554i-42556H* Группа цен A442 (шт.)
5555 серый 5	2 5555i-18210H Группа цен A216 (м ²)	5555i-18120H Группа цен A157 (м ²)	5555i-12020H Группа цен A216 (м ²)	5555i-12050H Группа цен A209 (м ²)	5555i-42550HK* Группа цен A209 (м ²)	5555i-42556H* Группа цен A442 (шт.)
5556 серый 6	1 5556i-18210H Группа цен A216 (м ²)	5556i-18120H Группа цен A157 (м ²)	5556i-12020H Группа цен A216 (м ²)	5556i-12050H Группа цен A209 (м ²)	5556i-42550HK* Группа цен A209 (м ²)	5556i-42556H* Группа цен A442 (шт.)
5562 бежевый 2	4 5562i-18210H Группа цен A216 (м ²)	5562i-18120H Группа цен A157 (м ²)	5562i-12020H Группа цен A216 (м ²)	5562i-12050H Группа цен A209 (м ²)	5562i-42550HK* Группа цен A209 (м ²)	5562i-42556H* Группа цен A442 (шт.)
5563 бежевый 3	4 5563i-18210H Группа цен A216 (м ²)	5563i-18120H Группа цен A157 (м ²)	5563i-12020H Группа цен A216 (м ²)	5563i-12050H Группа цен A209 (м ²)	5563i-42550HK* Группа цен A209 (м ²)	5563i-42556H* Группа цен A442 (шт.)
5564 бежевый 4	3 5564i-18210H Группа цен A216 (м ²)	5564i-18120H Группа цен A157 (м ²)	5564i-12020H Группа цен A216 (м ²)	5564i-12050H Группа цен A209 (м ²)	5564i-42550HK* Группа цен A209 (м ²)	5564i-42556H* Группа цен A442 (шт.)
5565 бежевый 5	2 5565i-18210H Группа цен A216 (м ²)	5565i-18120H Группа цен A157 (м ²)	5565i-12020H Группа цен A216 (м ²)	5565i-12050H Группа цен A209 (м ²)	5565i-42550HK* Группа цен A209 (м ²)	5565i-42556H* Группа цен A442 (шт.)
5572 котто 2	4 5572i-18210H Группа цен A216 (м ²)	5572i-18120H Группа цен A157 (м ²)	5572i-12020H Группа цен A216 (м ²)	5572i-12050H Группа цен A209 (м ²)	5572i-42550HK* Группа цен A209 (м ²)	5572i-42556H* Группа цен A442 (шт.)
5573 котто 3	3 5573i-18210H Группа цен A216 (м ²)	5573i-18120H Группа цен A157 (м ²)	5573i-12020H Группа цен A216 (м ²)	5573i-12050H Группа цен A209 (м ²)	5573i-42550HK* Группа цен A209 (м ²)	5573i-42556H* Группа цен A442 (шт.)
5574 котто 4	3 5574i-18210H Группа цен A216 (м ²)	5574i-18120H Группа цен A157 (м ²)	5574i-12020H Группа цен A216 (м ²)	5574i-12050H Группа цен A209 (м ²)	5574i-42550HK* Группа цен A209 (м ²)	5574i-42556H* Группа цен A442 (шт.)
5575 котто 5	2 5575i-18210H Группа цен A216 (м ²)	5575i-18120H Группа цен A157 (м ²)	5575i-12020H Группа цен A216 (м ²)	5575i-12050H Группа цен A209 (м ²)	5575i-42550HK* Группа цен A209 (м ²)	5575i-42556H* Группа цен A442 (шт.)
5576 котто 6	1 5576i-18210H Группа цен A216 (м ²)	5576i-18120H Группа цен A157 (м ²)	5576i-12020H Группа цен A216 (м ²)	5576i-12050H Группа цен A209 (м ²)	5576i-42550HK* Группа цен A209 (м ²)	5576i-42556H* Группа цен A442 (шт.)
150 лимонно-жёлтый	2 150i-18210H Группа цен A216 (м ²)	150i-18120H Группа цен A157 (м ²)	150i-12020H Группа цен A216 (м ²)	150i-12050H Группа цен A209 (м ²)	150i-42550HK* Группа цен A209 (м ²)	150i-42556H* Группа цен A442 (шт.)
151 оранжевый	1 151i-18210H Группа цен A216 (м ²)	151i-18120H Группа цен A157 (м ²)	151i-12020H Группа цен A216 (м ²)	151i-12050H Группа цен A209 (м ²)	151i-42550HK* Группа цен A209 (м ²)	151i-42556H* Группа цен A442 (шт.)
152 яблочно-зелёный	2 152i-18210H Группа цен A216 (м ²)	152i-18120H Группа цен A157 (м ²)	152i-12020H Группа цен A216 (м ²)	152i-12050H Группа цен A209 (м ²)	152i-42550HK* Группа цен A209 (м ²)	152i-42556H* Группа цен A442 (шт.)
153 фиолетовый	1 153i-18210H Группа цен A216 (м ²)	153i-18120H Группа цен A157 (м ²)	153i-12020H Группа цен A216 (м ²)	153i-12050H Группа цен A209 (м ²)	153i-42550HK* Группа цен A209 (м ²)	153i-42556H* Группа цен A442 (шт.)
154 контрастный красный	1 154i-18210H Группа цен A216 (м ²)	154i-18120H Группа цен A157 (м ²)	154i-12020H Группа цен A216 (м ²)	154i-12050H Группа цен A209 (м ²)	154i-42550HK* Группа цен A209 (м ²)	154i-42556H* Группа цен A442 (шт.)
717 чёрный глянецевый	1 717i-18210H Группа цен A216 (м ²)	717i-18120H Группа цен A157 (м ²)	717i-12020H Группа цен A216 (м ²)	717i-12050H Группа цен A209 (м ²)	717i-42550HK* Группа цен A209 (м ²)	717i-42556H* Группа цен A442 (шт.)
144 насыщенный синий	1 144-18210** Группа цен A283 (м ²)	144-18120** Группа цен A216 (м ²)	144-12020** Группа цен A283 (м ²)	144-12050** Группа цен A277 (м ²)	144-42550K*/** Группа цен A296 (м ²)	144-42556*/** Группа цен A463 (шт.)



Минимальное количество 100 м². Цены на меньшее количество по запросу.

** Без покрытия НТ.



ректифицирована для шва шириной 6 мм, по запросу также поставляется с ректификацией для шва шириной 3 мм

Плитка размером до 30 x 30 см поставляется по запросу с глазурованными кромками:



Если в номере основного формата вместо последней цифры 0 последняя цифра ...

... 3 = левый угол

... 4 = правый угол

глазурованные кромки

Пример: номер основного формата 18120 = 244 x 119 x 6 мм, номер формата 18123 = глазурованный левый угол

Настенные/напольные плиты

10 x 10 см



10 x 30 см



20 x 20 см



30 x 30 см



Поставка в виде спаренных плит; разделение производится на месте



	22010H	38190H	22040H	22060H	
	10 x 10 см	10 x 30 см	20 x 20 см	30 x 30 см	
	94 x 94 x 6 мм	94 x 294 x 6 мм	194 x 194 x 6 мм	294 x 294 x 6 мм	Номер формата
	100,00	33,33	25,00	11,11	Номинальный размер
	12,00	12,00	13,00	11,89	Производственный размер
	88	38	28	18	м ² /м - шт.
	0,88	1,14	1,12	1,62	м ² /м - кг
	10,56	13,68	14,56	19,26	Пакет - шт.
	112,64	95,77	107,52	68,05	Пакет - м ²
	1.351,68	1.149,12	1.397,76	808,92	Пакет - кг
					Поддон - м ²
					Поддон - кг
					Нагрузка
	5553i-22010H* Группа цен A233 (м ²)	5553i-38190H* Группа цен A174 (м ²)	5553i-22040H* Группа цен A174 (м ²)	5553i-22060H* Группа цен A174 (м ²)	3 5553 серый 3
	5554i-22010H* Группа цен A233 (м ²)	5554i-38190H* Группа цен A174 (м ²)	5554i-22040H* Группа цен A174 (м ²)	5554i-22060H* Группа цен A174 (м ²)	3 5554 серый 4
	5555i-22010H* Группа цен A233 (м ²)	5555i-38190H* Группа цен A174 (м ²)	5555i-22040H* Группа цен A174 (м ²)	5555i-22060H* Группа цен A174 (м ²)	2 5555 серый 5
	5556i-22010H* Группа цен A233 (м ²)	5556i-38190H* Группа цен A174 (м ²)	5556i-22040H* Группа цен A174 (м ²)	5556i-22060H* Группа цен A174 (м ²)	1 5556 серый 6
	5562i-22010H* Группа цен A233 (м ²)	5562i-38190H* Группа цен A174 (м ²)	5562i-22040H* Группа цен A174 (м ²)	5562i-22060H* Группа цен A174 (м ²)	4 5562 бежевый 2
	5563i-22010H* Группа цен A233 (м ²)	5563i-38190H* Группа цен A174 (м ²)	5563i-22040H* Группа цен A174 (м ²)	5563i-22060H* Группа цен A174 (м ²)	4 5563 бежевый 3
	5564i-22010H* Группа цен A233 (м ²)	5564i-38190H* Группа цен A174 (м ²)	5564i-22040H* Группа цен A174 (м ²)	5564i-22060H* Группа цен A174 (м ²)	3 5564 бежевый 4
	5565i-22010H* Группа цен A233 (м ²)	5565i-38190H* Группа цен A174 (м ²)	5565i-22040H* Группа цен A174 (м ²)	5565i-22060H* Группа цен A174 (м ²)	2 5565 бежевый 5
	5572i-22010H* Группа цен A233 (м ²)	5572i-38190H* Группа цен A174 (м ²)	5572i-22040H* Группа цен A174 (м ²)	5572i-22060H* Группа цен A174 (м ²)	4 5572 котто 2
	5573i-22010H* Группа цен A233 (м ²)	5573i-38190H* Группа цен A174 (м ²)	5573i-22040H* Группа цен A174 (м ²)	5573i-22060H* Группа цен A174 (м ²)	3 5573 котто 3
	5574i-22010H* Группа цен A233 (м ²)	5574i-38190H* Группа цен A174 (м ²)	5574i-22040H* Группа цен A174 (м ²)	5574i-22060H* Группа цен A174 (м ²)	3 5574 котто 4
	5575i-22010H* Группа цен A233 (м ²)	5575i-38190H* Группа цен A174 (м ²)	5575i-22040H* Группа цен A174 (м ²)	5575i-22060H* Группа цен A174 (м ²)	2 5575 котто 5
	5576i-22010H* Группа цен A233 (м ²)	5576i-38190H* Группа цен A174 (м ²)	5576i-22040H* Группа цен A174 (м ²)	5576i-22060H* Группа цен A174 (м ²)	1 5576 котто 6
	150i-22010H* Группа цен A233 (м ²)	150i-38190H* Группа цен A174 (м ²)	150i-22040H* Группа цен A174 (м ²)	150i-22060H* Группа цен A174 (м ²)	2 150 лимонно-жёлтый
	151i-22010H* Группа цен A233 (м ²)	151i-38190H* Группа цен A174 (м ²)	151i-22040H* Группа цен A174 (м ²)	151i-22060H* Группа цен A174 (м ²)	1 151 оранжевый
	152i-22010H* Группа цен A233 (м ²)	152i-38190H* Группа цен A174 (м ²)	152i-22040H* Группа цен A174 (м ²)	152i-22060H* Группа цен A174 (м ²)	2 152 яблочно-зелёный
	153i-22010H* Группа цен A233 (м ²)	153i-38190H* Группа цен A174 (м ²)	153i-22040H* Группа цен A174 (м ²)	153i-22060H* Группа цен A174 (м ²)	1 153 фиолетовый
	154i-22010H* Группа цен A233 (м ²)	154i-38190H* Группа цен A174 (м ²)	154i-22040H* Группа цен A174 (м ²)	154i-22060H* Группа цен A174 (м ²)	1 154 контрастный красный
	717i-22010H* Группа цен A233 (м ²)	717i-38190H* Группа цен A174 (м ²)	717i-22040H* Группа цен A174 (м ²)	717i-22060H* Группа цен A174 (м ²)	1 717 чёрный гляцевый
	144-22010*/** Группа цен A296 (м ²)	144-38190*/** Группа цен A241 (м ²)	144-22040*/** Группа цен A241 (м ²)	144-22060*/** Группа цен A241 (м ²)	1 144 насыщенный синий



Минимальное количество 100 м². Цены на меньшее количество по запросу.



**Без покрытия НТ.

Плитка размером до 30 x 30 см поставляется по запросу с глазурованными кромками:



Если в номере основного формата вместо последней цифры 0 последняя цифра ...

... 3 = левый угол

... 4 = правый угол

глазурованные кромки

Пример: номер основного формата 18120 = 244 x 119 x 6 мм, номер формата 18123 = глазурованный левый угол

Системы цоколей

25 x 12,5 см



25 x 6,6 см



Цоколь с закруглением, r = 12 мм

Внешний уголок Угловая пара

Внутренний уголок Угловая пара

Берлинский цоколь

Внешний уголок

Внутренний уголок

Номер формата	37080	37081	37082	37090	37091	37092	
Номинальный размер	25 x 12,5 см			25 x 6,6 см			
Производственный размер	244 x 125/12 x 8	(2x) 131 x 125/12 x 8	(2x) 119 x 125/12 x 8	244 x 60/8 x 6	(2x) 35 x 60/8 x 6	(2x) 25 x 60/8 x 6	
м - шт.	4,00			4,00			
м/пара/шт. - кг	2,52/м	0,60/пара	0,40/пара	0,92/м	0,10/шт.	0,10/шт.	
Пакет - шт./пара	20 шт.	10 пара	10 пара	40 шт.	72 шт.	192 шт.	
Пакет - м	5,00			10,00			
Пакет - кг	12,60	6,00	4,00	9,20	7,20	19,20	
Поддон - м							
Поддон - кг							
	Нагрузка						
700 белый глянцевый	700-37080 Группа цен A434 (шт.)	700-37081 Группа цен A475 (пара)	700-37082 Группа цен A475 (пара)				
701 белый матовый	701-37080 Группа цен A434 (шт.)	701-37081 Группа цен A475 (пара)	701-37082 Группа цен A475 (пара)	701-37090 Группа цен A434 (шт.)	701-37091 Группа цен A463 (шт.)	701-37092 Группа цен A463 (шт.)	



Плинтусы

20 x 7,9 см



25 x 7,9 см



30 x 7,9 см



Внешняя кромка

25 x 6,2 см



Ступенчатые плиты

20 x 10 см



25 x 12,5 см



Номер формата	44025	34020	44026	37024	37023	37021	
Номинальный размер	20 x 7,9 см	25 x 7,9 см	30 x 7,9 см	25 x 6,2 см	20 x 10 см	25 x 12,5 см	
Производственный размер	194 x 73 x 8 мм	244 x 73 x 8 мм	294 x 73 x 8 мм	244 x 56/56 x 8 мм	194 x 94/56 x 8 мм	244 x 119/56 x 8 мм	
м - шт.	5,00	4,00	3,33	4,00	5,00	4,92	
Пакет - шт.	33	33	30	24	10	10	
Пакет - м	6,60	8,25	9,00	6,00	2,00	2,50	
Пакет - кг	7,92	9,57	10,80	10,56	5,10	7,30	
Поддон - м							
Поддон - кг							
	Нагрузка						
700 белый глянцевый				700-37024 Группа цен A423 (шт.)	700-37023 Группа цен A434 (шт.)	700-37021 Группа цен A441 (шт.)	
701 белый матовый	701-44025 Группа цен A410 (шт.)	701-34020 Группа цен A410 (шт.)	701-44026 Группа цен A411 (шт.)	701-37024 Группа цен A423 (шт.)	701-37023 Группа цен A434 (шт.)	701-37021 Группа цен A441 (шт.)	

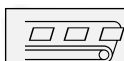

Изображенные изделия могут быть изготовлены и в других цветах серии Chroma II. Мы охотно проверим возможность подобного индивидуального изготовления в каждом конкретном случае.

Система выкружек, радиус 33 мм*

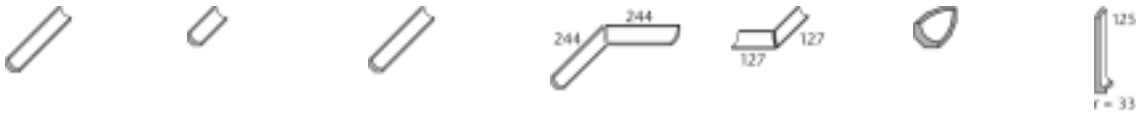

Выкружка, r = 33 мм	Выкружка «половинка выкружка»	Концевая выкружка	Внутренний уголок Угловая пара	Внешний уголок Угловая пара	Внутренний уголок для выкружек, для соединения с 3-х сторон	Внутренний уголок для перехода от цоколя с закруглением 37080 к выкружке 17190	
17190	17193	17191	17196	17194	17112	37088	Номер формата
244 x r33 x 6 мм	119 x r33 x 6 мм	244 x r33 x 6 мм	244/244 x r33 x 6 мм	127/127 x r33 x 6 мм	33 x 33 x 33 мм	125 x r33 x 8 мм	Номинальный размер
4,00	8,00						Производственный размер
1,20/м	1,12/м	0,30/шт.	0,55/пара	0,35/пара	0,09/шт.	0,30/шт.	м - шт.
54 шт.	108 шт.	54 шт.	27 пара	24 пара			м/пара/шт. - кг
13,50	13,50						Пакет - шт./пара
16,20	15,12	16,20	14,85	8,40			Пакет - м
							Пакет - кг
							Поддон - м
							Поддон - кг
701-17190	701-17193	701-17191	701-17196	701-17194	701-17112	701-37088	701
Группа цен A423 (шт.)	Группа цен A413 (шт.)	Группа цен A425 (шт.)	Группа цен A471 (пара)	Группа цен A471 (пара)	Группа цен A434 (шт.)	Группа цен A471 (шт.)	белый матовый
5533-17190	5533-17193	5533-17191	5533-17196	5533-17194	5533-17112	5533-37088	5533
Группа цен A428 (шт.)	Группа цен A416 (шт.)	Группа цен A434 (шт.)	Группа цен A487 (пара)	Группа цен A487 (пара)	Группа цен A442 (шт.)	Группа цен A480 (шт.)	голубой 3

* По желанию поставляется и система длиной в 294 мм.

Системы радиальных планок (подходят к системам выкружек)



Система выкружек, радиус 60 мм



Выкружка, r = 60 мм	Выкружка «половинка выкружка»	Концевая выкружка	Внутренний уголок Угловая пара	Внешний уголок Угловая пара	Внутренний уголок для выкружек, для соединения с 3-х сторон	Внешний уголок для перехода от выкружки 18190 к радиальной планке 37125	
18190	18193	18191	18196	18194	18192	37186	Номер формата
244 x r60 x 8 мм	119 x r60 x 8 мм	244 x r60 x 8 мм	244/244 x r60 x 8 мм	127/127 x r60 x 8 мм	60 x 60 x 60 мм		Номинальный размер
4,00	8,00						Производственный размер
2,80/м	2,72/м	0,70/шт.	1,30/пара	0,85/пара	0,10/шт.	0,35/шт.	м - шт.
18 пара	36 шт.	18 шт.	9 пара	7 пара			м/пара/шт. - кг
4,50	4,50						Пакет - шт./пара
12,60	12,24	12,60	11,70	5,95			Пакет - м
							Пакет - кг
							Поддон - м
							Поддон - кг
701-18190	701-18193	701-18191	701-18196	701-18194	701-18192	701-37186	701
Группа цен A458 (шт.)	Группа цен A438 (шт.)	Группа цен A471 (шт.)	Группа цен A506 (пара)	Группа цен A506 (пара)	Группа цен A449 (шт.)	Группа цен A528 (шт.)	белый матовый



Изображенные изделия могут быть изготовлены и в других цветах серии Chroma II. Мы охотно проверим возможность подобного индивидуального изготовления в каждом конкретном случае.

1.14 Chroma II

Экструдированные керамические плиты, прецизионные, DIN EN 14411, группа АI_B, глазурованные (GL) для облицовки пола и стен внутри и снаружи (керамические плиты)

Круглые планки

25 x 1,6 см



30 x 1,6 см



Рельефные плиты

25 x 12,5 см



25 x 12,5 см



Стеклянные бордюры

25 x 6 см



Круглая планка,
r = 10 мм

Круглая планка,
r = 10 мм

Выпуклый рельеф

Углубленный рельеф

Стеклянные бордюры,
наклеиваются задней
стороной на влагоустой-
чивую сетку

Номер формата	37110H	37111H	34050H	34040H	7170		
Номинальный размер	25 x 1,6 см	30 x 1,6 см	25 x 12,5 см	25 x 12,5 см	25 x 6 см		
Производственный размер	244 x r10 x 6 мм	294 x r10 x 6 мм	244 x 119 x 12 мм	244 x 119 x 7 мм	247 x 60 x 6,5 мм		
м/м ² - шт.	4,00/м	3,33/м	32,00/м ²	32,00/м ²	4,00/м		
м/м ² - кг	0,15/м	0,15/м	19,84/м ²	12,96/м ²	1,12/м		
Пакет - шт.	30	30	22	40	10		
Пакет - м/м ²	7,50 м	9,00 м	0,68 м ²	1,25 м ²	2,50 м		
Пакет - кг	1,11	1,32	13,64	16,20	2,80		
Поддон - м/м ²							
Поддон - кг							
700 белый блестящий			700i-34050H Группа цен A438 (шт.)	700i-34040H Группа цен A418 (шт.)			
701 белый матовый	701i-37110H Группа цен A420 (шт.)	701i-37111H Группа цен A423 (шт.)	701i-34050H Группа цен A438 (шт.)	701i-34040H Группа цен A418 (шт.)			
5552 серый 2			5552i-34050H Группа цен A438 (шт.)	5552i-34040H Группа цен A418 (шт.)			
5535 голубой 5			5535i-34050H Группа цен A452 (шт.)	5535i-34040H Группа цен A420 (шт.)			
5539 Цветовое пространство «свежесть»					5539-7170 Группа цен A506 (шт.)		
5559 Цветовое пространство «чистота»					5559-7170 Группа цен A506 (шт.)		
5579 Цветовое пространство «тепло»					5579-7170 Группа цен A506 (шт.)		



Изображенные изделия могут быть изготовлены и в других цветах серии Chroma II. Мы охотно проверим возможность подобного индивидуального изготовления в каждом конкретном случае.

Изображение круглой планки

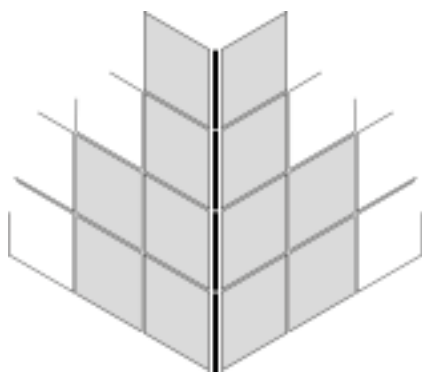

Примечание: при толщине кладки (плитка + клей) больше 8 мм нет необходимости разламывать заготовку для уголка.

Плиты для облицовки пола и стен

30 x 30 см*



30 x 60 см*



				42330НК	42360НК		
				30 x 30 см*	30 x 60 см*		
				297 x 297 x 8 мм	297 x 597 x 8 мм		
				11,11	5,50		
				17,22	17,24		
				14	6		
				1,26	1,09		
				21,70	18,80		
				52,93	43,64		
				911,40	752,16		
				700i-42330НК Группа цен A147 (м²)	700i-42360НК Группа цен A150 (м²)	Нагрузка	3 700 белый блестящий
				701i-42330НК Группа цен A147 (м²)	701i-42360НК Группа цен A150 (м²)		4 701 белый матовый
				5552i-42330НК Группа цен A147 (м²)	5552i-42360НК Группа цен A150 (м²)		4 5552 серый 2
				5535i-42330НК Группа цен A147 (м²)	5535i-42360НК Группа цен A150 (м²)		1 5535 голубой 5



ректифицированы для шва
толщиной 3 мм



1.16 Chroma II PLAY!



Студийный снимок



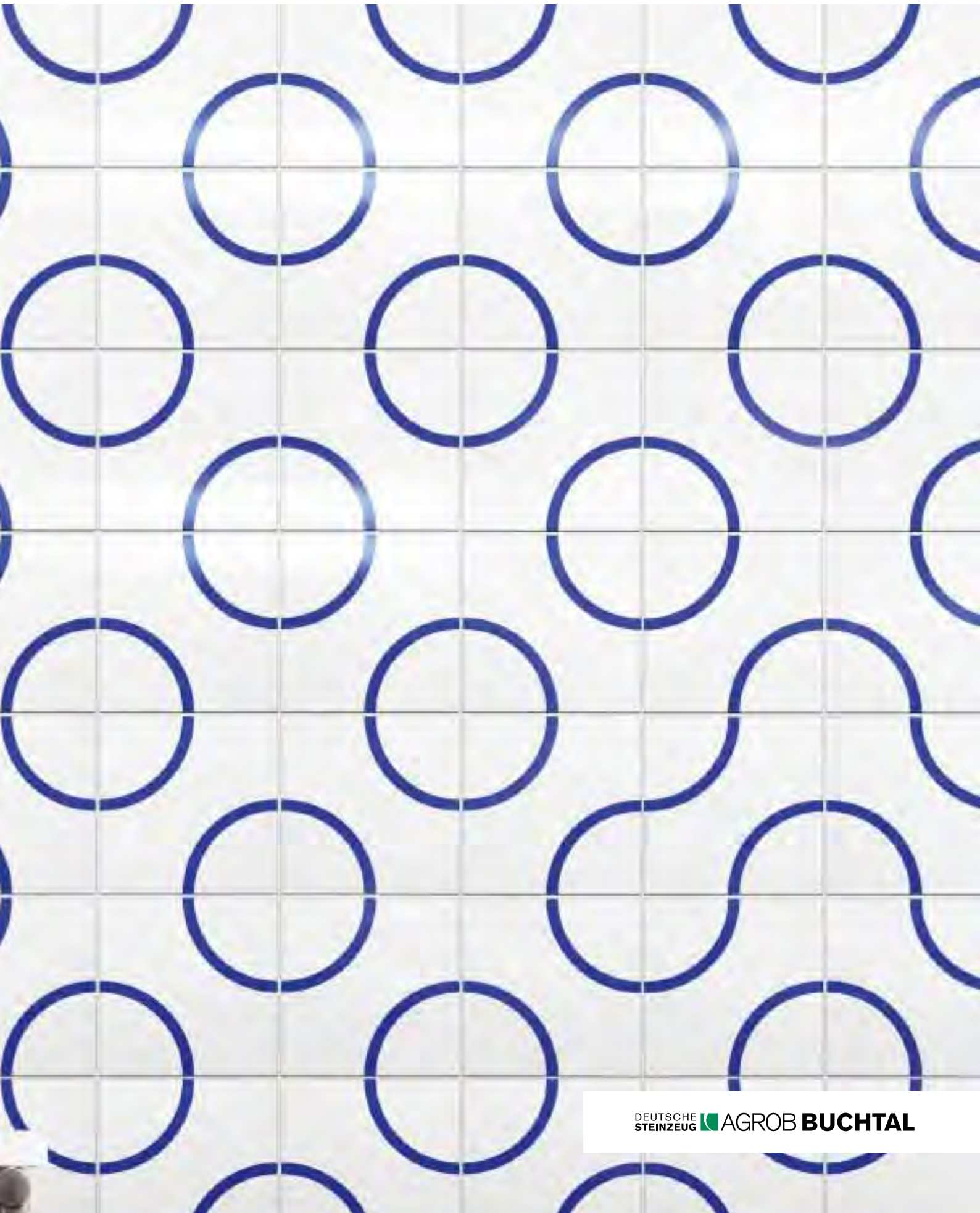

1.18 Chroma II PLAY!



Четверть
круга,
двойная

Четверть
круга,
простая

Плитка для облицовки стен
25 x 25 см

Плитка для облицовки стен
25 x 25 см



5505
жёлтый 5



5515
зелёный 5



5525
бирюзовый 5



5585
лазурный 5



5535
голубой 5



5545
лаванда 5



5555
серый 5



5565
бежевый 5



5575
котто 5

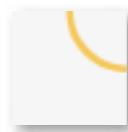
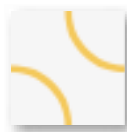

designed by
 DRID
www.drid.de



Мы охотно проверим индивидуальные пожелания, выходящие за рамки представленных здесь возможностей, на их осуществимость с технической и экономической точки зрения.

1.20 Мозаика Chroma II



Проект: Частный бассейн / Местоположение: Джакарта, Индонезия / Архитектор: sony budiono Architect / Серии: Chroma II, мозаика Chroma II





1.22 Мозаика Chroma II



B/R10



Смешанная мозаика 1 x 1 см



5510 Цветовое пространство «энергия»

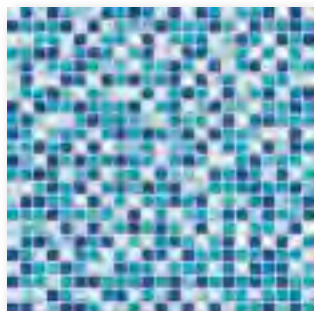

5530 Цветовое пространство «свежесть»

5730 Цветовое пространство «свежесть»

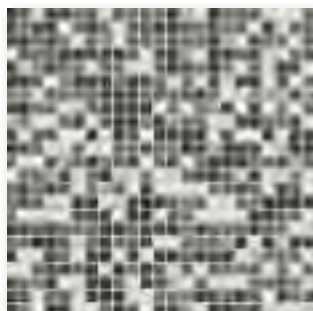

5550 Цветовое пространство «чистота»

5750 Цветовое пространство «чистота»

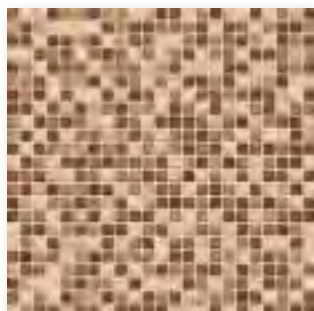

5570 Цветовое пространство «тепло»

Мозаика 2,5 x 2,5 см



701 белый матовый

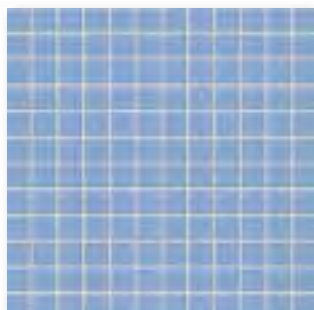

5533 голубой 3

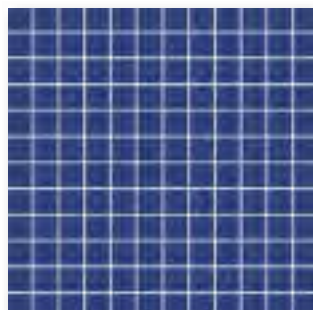

5535 голубой 5

Мозаика 5 x 5 см



701 белый матовый

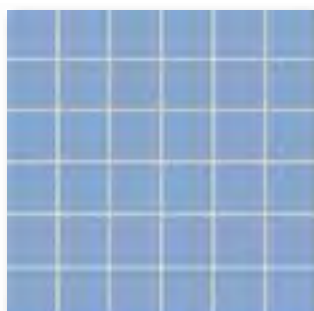

5533 голубой 3

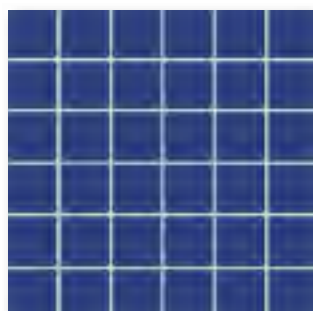

5535 голубой 5

Смешанная мозаика 2,5 x 2,5 см



5510 Цветовое пространство «энергия»
5710 Цветовое пространство «энергия»

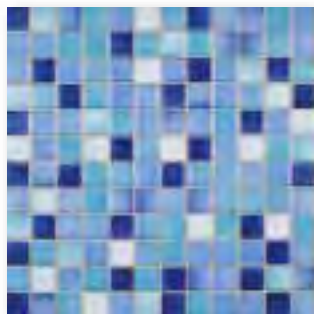

5530 Цветовое пространство «свежесть»
5730 Цветовое пространство «свежесть»



5550 Цветовое пространство «чистота»
5750 Цветовое пространство «чистота»

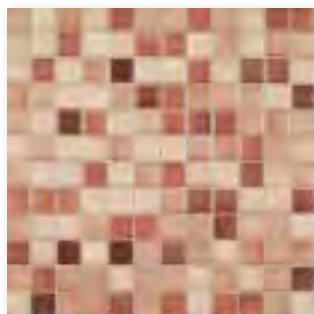

5570 Цветовое пространство «тепло»
5770 Цветовое пространство «тепло»

Смешанная мозаика 5 x 5 см



5510 Цветовое пространство «энергия»
5710 Цветовое пространство «энергия»



5530 Цветовое пространство «свежесть»
5730 Цветовое пространство «свежесть»

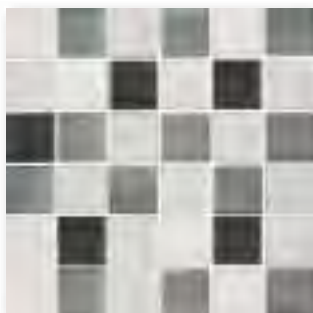

5550 Цветовое пространство «чистота»
5750 Цветовое пространство «чистота»



5570 Цветовое пространство «тепло»
5770 Цветовое пространство «тепло»

Плиты для облицовки пола и стен

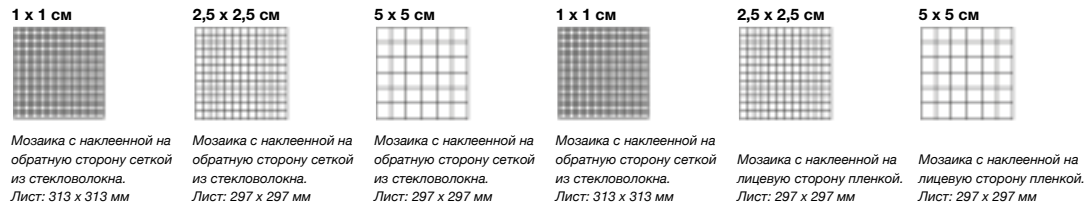

Номер формата	1 x 1 см			2,5 x 2,5 см			5 x 5 см		
	7150H	7160H	7161H	7150H	7160H	7161H	7150H	7160H	7161H
Номинальный размер	1 x 1 см			2,5 x 2,5 см			5 x 5 см		
Производственный размер	12 x 12 x 6,5 мм			23 x 23 x 6,5 мм			47 x 47 x 6,5 мм		
м ² - шт.	10 листов			11 листов			11 листов		
м ² - кг	11,70			12,10			13,42		
Пакет - шт.	10 листов			11 листов			10 листов		
Пакет - м ²	1,00			1,00			1,00		
Пакет - кг	11,70			12,10			13,42		
Поддон - м ²	24,00			40,00			64,00		
Поддон - кг	280,80			484,00			858,90		
Безопасность ходьбы	R10/B			R10/B			R10/B		
Нагрузка									
5510 Цветовое пространство «энергия»				5510i-7150H Группа цен A360 (м ²)			5510i-7160HVF Группа цен A277 (м ²)		
5530 Цветовое пространство «свежесть»				5530i-7150H Группа цен A360 (м ²)			5530i-7160HVF Группа цен A277 (м ²)		
5550 Цветовое пространство «чистота»				5550i-7150H Группа цен A360 (м ²)			5550i-7160HVF Группа цен A277 (м ²)		
5570 Цветовое пространство «тепло»				5570i-7150H Группа цен A360 (м ²)			5570i-7160HVF Группа цен A277 (м ²)		
5710 Цветовое пространство «энергия»	4	5710i-7160H Группа цен A296 (м ²)		5710i-7161H Группа цен A230 (м ²)					
5730 Цветовое пространство «свежесть»	4	5730i-7150H Группа цен A364 (м ²)	5730i-7160H Группа цен A296 (м ²)		5730i-7161H Группа цен A230 (м ²)				
5750 Цветовое пространство «чистота»	3	5750i-7150H Группа цен A364 (м ²)	5750i-7160H Группа цен A296 (м ²)		5750i-7161H Группа цен A230 (м ²)				
5770 Цветовое пространство «тепло»	4	5770i-7160H Группа цен A296 (м ²)		5770i-7161H Группа цен A230 (м ²)					
701 белый матовый	4					701i-7160HVF Группа цен A237 (м ²)		701i-7161HVF Группа цен A186 (м ²)	
5533 голубой 3	3					5533i-7160HVF Группа цен A237 (м ²)		5533i-7161HVF Группа цен A186 (м ²)	
5535 голубой 5	1					5535i-7160HVF Группа цен A237 (м ²)		5535i-7161HVF Группа цен A186 (м ²)	



Наклеенная с лицевой стороны пленка дает следующие преимущества:

- подходит для укладки под водой и в местах, подверженных сильному воздействию влаги, согласно инструкции Центральной организации немецких строителей (ZDB) «Строительство бассейнов»
- полный контакт с основанием благодаря отсутствию ослабляющего контакт разделительного слоя
- Прозрачная пленка обеспечивает постоянный контроль за линией шва
- после затвердевания подстилающего клеевого слоя пленка снимается без остатков
- отсутствие длительного времени набухания и необходимости в трудоемкой очистке



Мозаика серии Chroma II превосходно подходит для совместимой по цвету комбинации со «сливной канавкой Wiesbaden – мозаика»



Проект: Aquarena / Местоположение: Нойнкирхен, Германия / Архитектор: Planungsguppe Bad / Серии: Мозаика Chroma II, Marino



1.26 Chroma II non-slip



Проект: Бассейн Rømø Golfcenter / Местоположение: Хавнеби, Рёмё, Дания / Архитектор: CREO ARKITEKTER,
Серии: Chroma II non-slip, Quantum, Plural plus 3, Basis 3



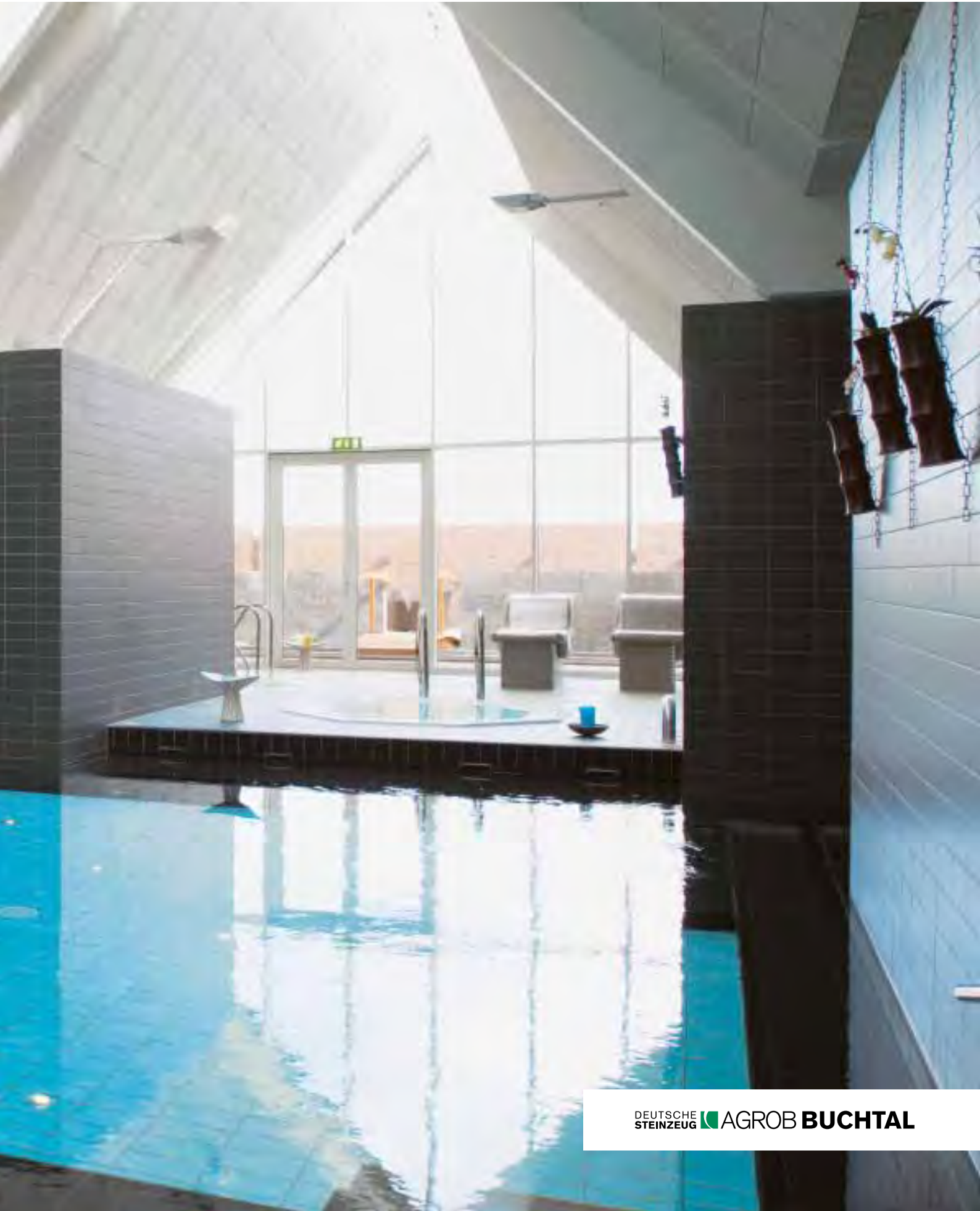

1.28 Chroma II non-slip



50
жёлтый

66
жёлтый



72
зелёный

67
зелёный



73
бирюзовый

68
бирюзовый



57
лазурный

82
лазурный



51
светло-голубой

58
голубой



52
темно-синий

84
темно-синий



91
белый

340
чёрный

54
серый

81
белый



55
светло-бежевый



53
темно-бежевый

69
светло-бежевый



56
котто

79
котто



77
контрастный
красный

78
контрастный
красный

По запросу другие цвета
серии Chroma II также
поставляются с глазурью
«non-slip».



Residence
25 x 30 см

Бортик для бассейна
25 x 30 см

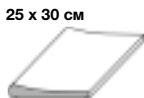

Напольная плитка
25 x 12,5 см

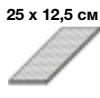

12,5 x 12,5 см



Плитка с сеточным профилем; поставляется в виде спаренных плит; разделение производится на месте

25 x 25 см



Плитка с сеточным профилем

25 x 12,5 см



12,5 x 12,5 см



Поставляется в виде спаренных плит; разделение производится на месте

25 x 25 см



Residence*	Плитка с сеточным профилем	Плитка с сеточным профилем	Плитка с сеточным профилем	Плитка с сеточным профилем	Плитка с сеточным профилем	Плитка с сеточным профилем	Плитка с сеточным профилем	Номер формата
55520	34090H	32100H	32080H	38110H	32020H	32050H		
25 x 30 см	25 x 12,5 см	12,5 x 12,5 см	25 x 25 см	25 x 12,5 см	12,5 x 12,5 см	25 x 25 см		Номинальный размер
244 x 300 x 20/42 мм	244 x 119 x 8 мм	119 x 119 x 8 мм	244 x 244 x 8 мм	244 x 119 x 8 мм	119 x 119 x 8 мм	244 x 244 x 8 мм		Производственный размер
4,00/м	32,00/м ²	64,00/м ²	16,00/м ²	32,00/м ²	64,00/м ²	16,00/м ²		м/м ² - шт.
17,20/м	15,68/м ²	15,36/м ²	16,80/м ²	15,68/м ²	15,36/м ²	16,96/м ²		м/м ² - кг
4	33	66	14	33	66	14		Пакет - шт.
1,00 м	1,03 м ²	1,03 м ²	0,88 м ²	1,03 м ²	1,03 м ²	0,88 м ²		Пакет - м/м ²
17,20	16,17	15,84	14,70	16,17	15,84	14,84		Пакет - кг
	86,63	86,63	70,88	86,63	86,63	70,88		Поддон - м ²
	1.358,28	1.330,56	1.190,70	1.358,28	1.330,56	1.202,04		Поддон - кг
-/В	-/В	⊗	-/В	⊗	-/В	⊗	-/В	⊗
	2	2	2	2	2	2		Безопасность ходьбы
				50i-38110H	50i-32020H	50i-32050H		Нагрузка
				Группа цен A192 (м ²)	Группа цен A216 (м ²)	Группа цен A210 (м ²)		50
				51i-38110H	51i-32020H	51i-32050H		жёлтый
				Группа цен A192 (м ²)	Группа цен A216 (м ²)	Группа цен A210 (м ²)		51
52-55520				52i-38110H	52i-32020H	52i-32050H		светло-голубой
Группа цен A514 (шт.)				Группа цен A192 (м ²)	Группа цен A216 (м ²)	Группа цен A210 (м ²)		52
				53i-38110H	53i-32020H	53i-32050H		темно-синий
				Группа цен A192 (м ²)	Группа цен A216 (м ²)	Группа цен A210 (м ²)		53
				54i-38110H	54i-32020H	54i-32050H		темно-бежевый
				Группа цен A192 (м ²)	Группа цен A216 (м ²)	Группа цен A210 (м ²)		54
				55i-38110H	55i-32020H	55i-32050H		серый
				Группа цен A192 (м ²)	Группа цен A216 (м ²)	Группа цен A210 (м ²)		55
				56i-38110H	56i-32020H	56i-32050H		светло-бежевый
				Группа цен A192 (м ²)	Группа цен A216 (м ²)	Группа цен A210 (м ²)		56
				57i-38110H	57i-32020H	57i-32050H		котто
				Группа цен A192 (м ²)	Группа цен A216 (м ²)	Группа цен A210 (м ²)		57
				58i-38110H	58i-32020H	58i-32050H		лазурный
				Группа цен A192 (м ²)	Группа цен A216 (м ²)	Группа цен A210 (м ²)		58
				72i-38110H	72i-32020H	72i-32050H		голубой
				Группа цен A192 (м ²)	Группа цен A216 (м ²)	Группа цен A210 (м ²)		72
				73i-38110H	73i-32020H	73i-32050H		зелёный
				Группа цен A192 (м ²)	Группа цен A216 (м ²)	Группа цен A210 (м ²)		73
				77i-38110H	77i-32020H	77i-32050H		бирюзовый
				Группа цен A192 (м ²)	Группа цен A216 (м ²)	Группа цен A210 (м ²)		77
91-55520	91i-34090H	91i-32100H	91i-32080H	91i-38110H	91i-32020H	91i-32050H		контрастный красный
Группа цен A514 (шт.)	Группа цен A210 (м ²)	Группа цен A230 (м ²)	Группа цен A241 (м ²)	Группа цен A192 (м ²)	Группа цен A216 (м ²)	Группа цен A210 (м ²)		91
				340i-38110H	340i-32020H	340i-32050H		белый
				Группа цен A192 (м ²)	Группа цен A216 (м ²)	Группа цен A210 (м ²)		340
								чёрный

*Это изделие по желанию может быть конической формы



Напольная плитка

25 x 12,5 см



12,5 x 12,5 см



Поставляется в виде спаренных плит; разделение производится *і* на месте



Номер формата	38110H	32020H				
Номинальный размер	25 x 12,5 см	12,5 x 12,5 см				
Производственный размер	244 x 119 x 8 мм	119 x 119 x 8 мм				
м ² - шт.	32,00	64,00				
м ² - кг	15,68	15,36				
Пакет - шт.	33	66				
Пакет - м ²	1,03	1,03				
Пакет - кг	16,17	15,84				
Поддон - м ²	86,63	86,63				
Поддон - кг	1.358,28	1.330,56				
Безопасность ходьбы	-/C	-/C				
Нагрузка	2	2				
66 жёлтый	66i-38110H Группа цен A192 (м ²)	66i-32020H Группа цен A216 (м ²)				
67 зелёный	67i-38110H Группа цен A192 (м ²)	67i-32020H Группа цен A216 (м ²)				
68 бирюзовый	68i-38110H Группа цен A192 (м ²)	68i-32020H Группа цен A216 (м ²)				
69 светло-бежевый	69i-38110H Группа цен A192 (м ²)	69i-32020H Группа цен A216 (м ²)				
78 контрастный красный	78i-38110H Группа цен A192 (м ²)	78i-32020H Группа цен A216 (м ²)				
79 котто	79i-38110H Группа цен A192 (м ²)	79i-32020H Группа цен A216 (м ²)				
81 белый	81i-38110H Группа цен A192 (м ²)	81i-32020H Группа цен A216 (м ²)				
82 лазурный	82i-38110H Группа цен A192 (м ²)	82i-32020H Группа цен A216 (м ²)				
84 темно-синий	84i-38110H Группа цен A192 (м ²)	84i-32020H Группа цен A216 (м ²)				





Проект: Terrasentherme/ Местонахождение: Bad Colberg, Германия / Архитектор: Bruno Braun /
Серии: Chroma II, Chroma II non-slip, Quantum, Capestone, система Wiesbaden



1.32 Capestone



Проект: Частный бассейн / Местоположение: кантон Швиц, Швейцария /
Архитекторы Orus, Widmer + Partner GmbH, Architektur Ziltener & Roth AG / Серия: Capestone





1.34 Capestone



A/R10 B/R11



657/667 антрацит



658/668 белая известь

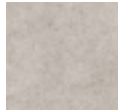

659/669 средне-серый



Напольная плитка
12,5 x 12,5 см



Напольная плитка
25 x 25 см



Напольная плитка
25 x 50 см



Напольная плитка
50 x 50 см

Система душевых поддонов



667 антрацит



668 белая известь



669 средне-серый

Система душевых поддонов
Уголок (цельный)
12,5 x 12,5 см



Система душевых поддонов
Плитка
25 x 12,5 см



Плоская канавка*
25 x 50 см



поставляется по запросу



Цоколь с закруглением, r = 12 мм,
25 x 12,5 см

Напольная плитка***

25 x 25 см



25 x 50 см*



50 x 50 см*

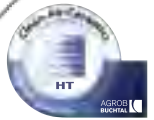

				32050H	42550HK	42500HK	Номер формата
				25 x 25 см	25 x 50 см*	50 x 50 см*	Номинальный размер
				244 x 244 x 8 мм	244 x 494 x 8 мм	494 x 494 x 8 мм	Производственный размер
				16,00	8,00	4,00	м ² - шт.
				16,96	17,04	17,24	м ² - кг
				14	9	4	Пакет - шт.
				0,88	1,13	1,00	Пакет - м ²
				14,84	19,17	17,24	Пакет - кг
				70,88	40,50	36,00	Поддон - м ²
				1.202,04	690,12	620,64	Поддон - кг
				R10/A	R10/A	R10/A	Безопасность ходьбы
				2	2	2	Нагрузка
				657i-32050H Группа цен A147 (м ²)	657i-42550HK Группа цен A150 (м ²)	657i-42500HK Группа цен A157 (м ²)	657 антрацит****
				658i-32050H Группа цен A147 (м ²)	658i-42550HK Группа цен A150 (м ²)	658i-42500HK Группа цен A157 (м ²)	658 белая известь
				659i-32050H Группа цен A147 (м ²)	659i-42550HK Группа цен A150 (м ²)	659i-42500HK Группа цен A157 (м ²)	659 средне-серый



Поставляется также с ректификацией для шва толщиной 3 мм



Ректифицированы



Система душевых поддонов**

25 x 12,5 см



12,5 x 12,5 см



Цоколь с закруглением

25 x 12,5 см



Напольная плитка***

12,5 x 12,5 см



25 x 25 см



25 x 50 см*



50 x 50 см*



Бордюр для защиты от затопления, 10 мм Плитка

Бордюр для защиты от затопления, 10 мм Уголок

Цоколь с закруглением г = 12 мм

Поставляется в виде спаренных плит; разделение производится на месте

27182H	27181H	37080	32020H	32050H	42550HK	42500HK	Номер формата
25 x 12,5 см	12,5 x 12,5 см	25 x 12,5 см	12,5 x 12,5 см	25 x 25 см	25 x 50 см*	50 x 50 см*	Номинальный размер
244 x 119 x 18/8 мм	119 x 119 x 18/8 мм	244 x 125/12 x 8 мм	119 x 119 x 8 мм	244 x 244 x 8 мм	244 x 494 x 8 мм	494 x 494 x 8 мм	Производственный размер
4,00/м		4,00/м	64,00/м ²	16,00/м ²	8,00/м ²	4,00/м ²	м/м ² - шт.
2,72/м	0,50/шт.	2,52/м	15,36/м ²	16,96/м ²	17,04/м ²	17,24/м ²	м/шт./м ² - кг
22	12	20	66	14	9	4	Пакет - шт.
5,50 м		5,00 м	1,03 м ²	0,88 м ²	1,13 м ²	1,00 м ²	Пакет - м/м ²
14,96	6,00	12,60	15,84	14,84	19,17	17,24	Пакет - кг
			86,63	70,88	40,50	36,00	Поддон - м ²
			1.330,56	1.202,04	690,12	620,64	Поддон - кг
R11/B	R11/B	R11/B	R11/B	R11/B	R11/B	R11/B	Безопасность ходьбы
			2	2	2	2	Нагрузка
667i-27182H Группа цен A506 (шт.)	667i-27181H Группа цен A489 (шт.)	667-37080 Группа цен A423 (шт.)	667i-32020H Группа цен A169 (м ²)	667i-32050H Группа цен A157 (м ²)	667i-42550HK Группа цен A169 (м ²)	667i-42500HK Группа цен A184 (м ²)	667 антрацит****
668i-27182H Группа цен A506 (шт.)	668i-27181H Группа цен A489 (шт.)	668-37080 Группа цен A423 (шт.)	668i-32020H Группа цен A169 (м ²)	668i-32050H Группа цен A157 (м ²)	668i-42550HK Группа цен A169 (м ²)	668i-42500HK Группа цен A184 (м ²)	668 белая известь
669i-27182H Группа цен A506 (шт.)	669i-27181H Группа цен A489 (шт.)	669-37080 Группа цен A423 (шт.)	669i-32020H Группа цен A169 (м ²)	669i-32050H Группа цен A157 (м ²)	669i-42550HK Группа цен A169 (м ²)	669i-42500HK Группа цен A184 (м ²)	669 средне-серый

Плитка для душевых поддонов и система цоколей поставляются только в одноцветном исполнении.

** Данная фасонная деталь соответствует нормам DIN 18024 «Строительство без барьеров» и DIN 18025 «Жилье без барьеров».

**** Экструдированные керамические плиты, прецизионные, DIN EN 14411, группа A_A, глазурованные (GL) для облицовки пола внутри и снаружи (керамогранитные плиты)



Регистрационный номер: P1B017/01



Поставляется также с ректификацией для шва толщиной 3 мм



Ректифицированы









A/R10 B/R11



640/630 белый папирус

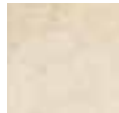

641/631 песочно-бежевый

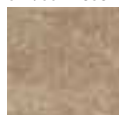

642/632 коричневая умбра

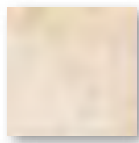

Напольная плитка
12,5 x 12,5 см



Напольная плитка
25 x 25 см



Напольная плитка
25 x 50 см



Напольная плитка
50 x 50 см

Система душевых поддонов



630 белый папирус



631 песочно-бежевый

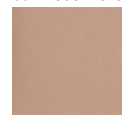

632 коричневая умбра

Система душевых поддонов
Уголок (цельный)
12,5 x 12,5 см



Система душевых
поддонов Плитка
25 x 12,5 см



Плоская канавка*
25 x 50 см

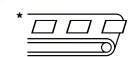

поставляется по запросу



Цоколь с закруглением, $r = 12$ мм,
25 x 12,5 см

Напольная плитка***

25 x 25 см



25 x 50 см*



50 x 50 см*

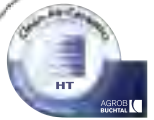

				32050H	42550HK	42500HK	Номер формата
				25 x 25 см	25 x 50 см*	50 x 50 см*	Номинальный размер
				244 x 244 x 8 мм	244 x 494 x 8 мм	494 x 494 x 8 мм	Производственный размер
				16,00	8,00	4,00	м ² - шт.
				16,96	17,04	17,24	м ² - кг
				14	9	4	Пакет - шт.
				0,88	1,13	1,00	Пакет - м ²
				14,84	19,17	17,24	Пакет - кг
				70,88	40,50	36,00	Поддон - м ²
				1.202,04	690,12	620,64	Поддон - кг
				R10/A	R10/A	R10/A	Безопасность ходьбы
				2	2	2	Нагрузка
				640i-32050H Группа цен A147 (м ²)	640i-42550HK Группа цен A150 (м ²)	640i-42500HK Группа цен A157 (м ²)	640 белый папирус
				641i-32050H Группа цен A147 (м ²)	641i-42550HK Группа цен A150 (м ²)	641i-42500HK Группа цен A157 (м ²)	641 песочно-бежевый
				642i-32050H Группа цен A147 (м ²)	642i-42550HK Группа цен A150 (м ²)	642i-42500HK Группа цен A157 (м ²)	642 коричневая умбра



Ректифицированы



Поставляется также с ректификацией для шва толщиной 3 мм



Система душевых поддонов**

25 x 12,5 см



12,5 x 12,5 см



Цоколь с закруглением

25 x 12,5 см



Напольная плитка***

12,5 x 12,5 см



25 x 25 см



25 x 50 см*



50 x 50 см*

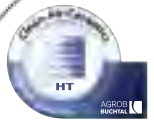

Бордюр для защиты от затопления, 10 мм Плитка

Бордюр для защиты от затопления, 10 мм Уголок

Цоколь с закруглением, r = 12 мм

Поставляется в виде спаренных плит; разделение производится на месте

				32020H	32050H	42550HK	42500HK	Номер формата
				12,5 x 12,5 см	25 x 25 см	25 x 50 см*	50 x 50 см*	Номинальный размер
				119 x 119 x 8 мм	244 x 244 x 8 мм	244 x 494 x 8 мм	494 x 494 x 8 мм	Производственный размер
				4,00/м	64,00/м ²	8,00/м ²	4,00/м ²	м/м ² - шт.
				2,72/м	15,36/м ²	17,04/м ²	17,24/м ²	м/шт./м ² - кг
				22	66	9	4	Пакет - шт.
				5,50 м	1,03 м ²	1,13 м ²	1,00 м ²	Пакет - м/м ²
				14,96	15,84	14,84	17,24	Пакет - кг
					86,63	70,88	36,00	Поддон - м ²
					1.330,56	1.202,04	620,64	Поддон - кг
				R11/B	R11/B	R11/B	R11/B	Безопасность ходьбы
				2	2	2	2	Нагрузка
				630i-27182H Группа цен A506 (шт.)	630i-32020H Группа цен A169 (м ²)	630i-42550HK Группа цен A169 (м ²)	630i-42500HK Группа цен A184 (м ²)	630 белый папирус
				631i-27182H Группа цен A506 (шт.)	631i-32020H Группа цен A169 (м ²)	631i-42550HK Группа цен A169 (м ²)	631i-42500HK Группа цен A184 (м ²)	631 песочно-бежевый
				632i-27182H Группа цен A506 (шт.)	632i-32020H Группа цен A169 (м ²)	632i-42550HK Группа цен A169 (м ²)	632i-42500HK Группа цен A184 (м ²)	632 коричневая умбра

Плитка для душевых поддонов и система цоколей поставляются только в одноцветном исполнении.

** Данная фасонная деталь соответствует нормам DIN 18024 «Строительство без барьеров» и DIN 18025 «Жилье без барьеров».



Регистрационный номер: P1B017/01



Ректифицированы



Поставляется также с ректификацией для шва толщиной 3 мм



1.40 Quantum



Проект: Водно-развлекательный парк Bentheim / Местоположение: Бад-Бентхайм, Германия / Архитектор: Architekturbüro Geising + Böker / Серия: Quantum







A/R10 B/R10 B/R11



Ровные

Сеточный профиль



926 белый алебастр

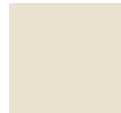

901 природный белый



912 голубой атлантик



917 нейтрально-серый



922 пастельно-коричневый



908 песочно-желтый

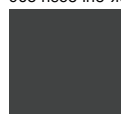

918 черный антрацит



926 белый алебастр



901 природный белый

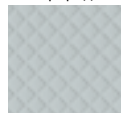

912 голубой атлантик



917 нейтрально-серый



922 пастельно-коричневый



Поверхность 912 голубой атлантик ровная



Поверхность 926 белый алебастр сеточный профиль



Краевая плита лестничной площадки 25 x 25 см с загнутой вверх кромкой: подходит к 34201 и 34202, может использоваться слева и справа



Лестничная плита 25 x 30 см (рифленая)



Загнутая кромка слева 25 x 30 см (рифленая)



Загнутая кромка справа 25 x 30 см (рифленая)

Система душевых поддонов



926 белый алебастр



901 природный белый



912 голубой атлантик



917 нейтрально-серый



922 пастельно-коричневый

Система душевых поддонов Уголок (цельный) 12,5 x 12,5 см

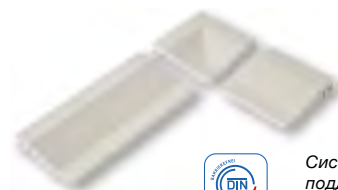

Система душевых поддонов Плитка 12,5 x 12,5 см

Система душевых поддонов Плитка 25 x 12,5 см



Плоская канавка* 25 x 50 см



поставляется по запросу

Цоколь с закруглением, r = 12 мм, 25 x 12,5 см



Внешний уголок, угловая пара

Внутренний уголок, угловая пара

Плиты для облицовки пола и стен

Напольные плиты

25 x 12,5 см



12,5 x 12,5 см



25 x 25 см



25 x 12,5 см



12,5 x 12,5 см



25 x 25 см



Поставляется в виде спаренных плит; разделение производится на месте

Плита со структурной поверхностью

Плита со структурной поверхностью; поставка в виде спаренных плит; разделение производится на месте

Плита со структурной поверхностью



	38110H	32020H	32050H	34090H	32100H	32080H	Номер формата
	25 x 12,5 см	12,5 x 12,5 см	25 x 25 см	25 x 12,5 см	12,5 x 12,5 см	25 x 25 см	Номинальный размер
	244 x 119 x 8 мм	119 x 119 x 8 мм	244 x 244 x 8 мм	244 x 119 x 8 мм	119 x 119 x 8 мм	244 x 244 x 8 мм	Производственный размер
	32,00	64,00	16,00	32,00	64,00	16,00	м ² - шт.
	15,68	15,36	16,96	15,36	15,36	16,80	м ² - кг
	33	66	14	33	66	14	Пакет - шт.
	1,03	1,03	0,88	1,03	1,03	0,88	Пакет - м ²
	16,17	15,84	14,84	15,84	15,84	14,70	Пакет - кг
	86,63	86,63	70,88	86,63	86,63	70,88	Поддон - м ²
	1.358,28	1.330,56	1.202,04	1.330,56	1.330,56	1.190,70	Поддон - кг
	R10/A	R10/B	R10/A	R11/B	R11/B	R11/B	Безопасность ходьбы
	1	2	2	1	2	2	Нагрузка
	901i-38110H Группа цен A197 (м ²)	901i-32020H Группа цен A230 (м ²)	901i-32050H Группа цен A230 (м ²)	901i-34090H Группа цен A216 (м ²)	901i-32100H Группа цен A241 (м ²)	901i-32080H Группа цен A241 (м ²)	901 природный белый
	908i-38110H Группа цен A197 (м ²)	908i-32020H Группа цен A230 (м ²)	908i-32050H Группа цен A230 (м ²)				908 песочно-желтый
	912i-38110H Группа цен A197 (м ²)	912i-32020H Группа цен A230 (м ²)	912i-32050H Группа цен A230 (м ²)	912i-34090H Группа цен A216 (м ²)	912i-32100H Группа цен A241 (м ²)	912i-32080H Группа цен A241 (м ²)	912 голубой атлантик
	917i-38110H Группа цен A197 (м ²)	917i-32020H Группа цен A230 (м ²)	917i-32050H Группа цен A230 (м ²)	917i-34090H Группа цен A216 (м ²)	917i-32100H Группа цен A241 (м ²)	917i-32080H Группа цен A241 (м ²)	917 нейтрально-серый
	918i-38110H Группа цен A197 (м ²)	918i-32020H Группа цен A230 (м ²)	918i-32050H Группа цен A230 (м ²)				918 черный антрацит
	922i-38110H Группа цен A197 (м ²)	922i-32020H Группа цен A230 (м ²)	922i-32050H Группа цен A230 (м ²)	922i-34090H Группа цен A216 (м ²)	922i-32100H Группа цен A241 (м ²)	922i-32080H Группа цен A241 (м ²)	922 пастельно-коричневый
	926i-38110H Группа цен A197 (м ²)	926i-32020H Группа цен A230 (м ²)	926i-32050H Группа цен A230 (м ²)	926i-34090H Группа цен A216 (м ²)	926i-32100H Группа цен A241 (м ²)	926i-32080H Группа цен A241 (м ²)	926 белый алебастр



Система душевых поддонов*

25 x 12,5 см



12,5 x 12,5 см



12,5 x 12,5 см



Бордюр для защиты от затопления, 10 мм

Бордюр для защиты от затопления, 10 мм



				Плитка	Плитка	Уголок	Номер формата
				27182H	27180H	27181H	Номер формата
				25 x 12,5 см*	12,5 x 12,5 см*	12,5 x 12,5 см*	Номинальный размер
				244 x 119 x 18/8 мм	119 x 119 x 18/8 мм	119 x 119 x 18/8 мм	Производственный размер
				4,00	8,00		м - шт.
				2,72/м	2,72/м	0,50/шт.	м/шт. - кг
				22	44	12	Пакет - шт.
				5,50	5,50		Пакет - м
				14,96	14,96	6,00	Пакет - кг
							Поддон - м
							Поддон - кг
				R10/B	R10/B	R10/B	Безопасность ходьбы
				901i-27182H Группа цен A506 (шт.)	901i-27180H Группа цен A455 (шт.)	901i-27181H Группа цен A489 (шт.)	901 природный белый
				912i-27182H Группа цен A506 (шт.)	912i-27180H Группа цен A455 (шт.)	912i-27181H Группа цен A489 (шт.)	912 голубой атлантик
				917i-27182H Группа цен A506 (шт.)	917i-27180H Группа цен A455 (шт.)	917i-27181H Группа цен A489 (шт.)	917 нейтрально-серый
				922i-27182H Группа цен A506 (шт.)	922i-27180H Группа цен A455 (шт.)	922i-27181H Группа цен A489 (шт.)	922 пастельно-коричневый
				926i-27182H Группа цен A506 (шт.)	926i-27180H Группа цен A455 (шт.)	926i-27181H Группа цен A489 (шт.)	926 белый алебастр

* Данная фасонная деталь соответствует нормам DIN 18024 «Строительство без барьеров» и DIN 18025 «Жилье без барьеров».



Регистрационный номер: P1B017/01

Лестничные системы*

25 x 30 см



25 x 30 см



25 x 30 см



25 x 25 см



Краевая плита лестничной площадки с загнутой вверх кромкой; подходит к 34201 и 34202, может использоваться слева и справа

Лестничная плита

Загнутая кромка слева

Загнутая кромка справа



Номер формата	34200H	34201H	34202H	32056H		
Номинальный размер	25 x 30 см	25 x 30 см	25 x 30 см	25 x 25 см		
Производственный размер	244 x 294 x 8 мм	244 x 294 x 18/8 мм	244 x 294 x 18/8 мм	244 x 244 x 18/8 мм		
м - шт.	4,00					
м/шт. - кг	5,00/м	1,30/шт.	1,30/шт.	1,12/шт.		
Пакет - шт.	14	8	8	8		
Пакет - м	3,50					
Пакет - кг	17,50	10,40	10,40	8,96		
Поддон - м						
Поддон - кг						
Безопасность ходьбы	R10/A	R10/A	R10/A	R10/A		
901 природный белый	901i-34200H Группа цен A458 (шт.)	901i-34201H Группа цен A484 (шт.)	901i-34202H Группа цен A484 (шт.)	901i-32056H Группа цен A465 (шт.)		
917 нейтрально-серый	917i-34200H Группа цен A458 (шт.)	917i-34201H Группа цен A484 (шт.)	917i-34202H Группа цен A484 (шт.)	917i-32056H Группа цен A465 (шт.)		
922 пастельно-коричневый	922i-34200H Группа цен A458 (шт.)	922i-34201H Группа цен A484 (шт.)	922i-34202H Группа цен A484 (шт.)	922i-32056H Группа цен A465 (шт.)		
926 белый алебастр	926i-34200H Группа цен A458 (шт.)	926i-34201H Группа цен A484 (шт.)	926i-34202H Группа цен A484 (шт.)	926i-32056H Группа цен A465 (шт.)		



* По производственно-техническим причинам нельзя исключить незначительную разницу в размере и цвете по отношению к покрытию поверхности.

Поясок безопасности**

25 x 6,2 см



рифленый, продольная кромка закруглена

20 x 7,9 см



Плинтус

25 x 7,9 см



Плинтус

25 x 12,5 см



Цоколь с закруглением, r = 12 мм



Внешний уголок Угловая пара



Внутренний уголок Угловая пара



Номер формата	34306H		44025H	34020H	37080	37081	37082
Номинальный размер	25 x 6,2 см		20 x 7,9 см	25 x 7,9 см	25 x 12,5 см		
Производственный размер	244 x 56 x 8 мм		194 x 73 x 8 мм	244 x 73 x 8 мм	244 x 125/12 x 8 мм	(2x) 131 x 125/12 x 8 мм	(2x) 119 x 125/12 x 8 мм
м - шт.	4,00		5,00	4,00	4,00		
м/пара - кг	0,80/м		1,20/м	1,16/м	2,52/м	0,65/пара	0,40/пара
Пакет - шт./пара	66 шт.		33 шт.	33 шт.	20 шт.	10 пара	10 пара
Пакет - м	16,50		6,60	8,25	5,00		
Пакет - кг	13,20		7,92	9,57	12,60	6,50	4,00
Поддон - м							
Поддон - кг							
Безопасность ходьбы	R11V4/C						
901 природный белый			901i-44025H Группа цен A410 (шт.)	901i-34020H Группа цен A410 (шт.)	901-37080 Группа цен A423 (шт.)	901-37081 Группа цен A455 (пара)	901-37082 Группа цен A455 (пара)
908 песочно-желтый			908i-44025H Группа цен A410 (шт.)	908i-34020H Группа цен A410 (шт.)	908-37080 Группа цен A423 (шт.)	908-37081 Группа цен A455 (пара)	908-37082 Группа цен A455 (пара)
912 голубой атлантик			912i-44025H Группа цен A410 (шт.)	912i-34020H Группа цен A410 (шт.)	912-37080 Группа цен A423 (шт.)	912-37081 Группа цен A455 (пара)	912-37082 Группа цен A455 (пара)
917 нейтрально-серый			917i-44025H Группа цен A410 (шт.)	917i-34020H Группа цен A410 (шт.)	917-37080 Группа цен A423 (шт.)	917-37081 Группа цен A455 (пара)	917-37082 Группа цен A455 (пара)
918 черный антрацит	918i-34306H Группа цен A434 (шт.)		918i-44025H Группа цен A410 (шт.)	918i-34020H Группа цен A410 (шт.)	918-37080 Группа цен A423 (шт.)	918-37081 Группа цен A455 (пара)	918-37082 Группа цен A455 (пара)
922 пастельно-коричневый			922i-44025H Группа цен A410 (шт.)	922i-34020H Группа цен A410 (шт.)	922-37080 Группа цен A423 (шт.)	922-37081 Группа цен A455 (пара)	922-37082 Группа цен A455 (пара)
926 белый алебастр			926i-44025H Группа цен A410 (шт.)	926i-34020H Группа цен A410 (шт.)	926-37080 Группа цен A423 (шт.)	926-37081 Группа цен A455 (пара)	926-37082 Группа цен A455 (пара)



** Особенно хорошо подходит для безопасного и четко различного оформления кромок лестниц.



Проект: Водно-развлекательный парк Bentheim / Местоположение: Бад-Бентхайм, Германия /
Архитектор: Architekturbüro Geising + Böker / Серия: Quantum





Студийный снимок







A/R10 B/R11



Система душевых поддонов

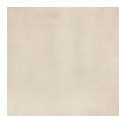

160/170 природный белый



161/171 шоколадно-коричневый



162/172 светло-коричневый



163/173 галечный серый



Напольная плитка
12,5 x 12,5 см



Напольная плитка
25 x 25 см

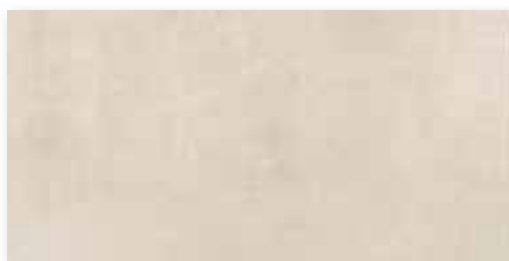

Напольная плитка
25 x 50 см



Напольная плитка
50 x 50 см



Напольная плитка
50 x 100 см



170 природный белый



171 шоколадно-коричневый



172 светло-коричневый



173 галечный серый

Система душевых поддонов
Уголок (цельный)
12,5 x 12,5 см



Система душевых
поддонов Плитка
25 x 12,5 см



Цоколь с закруглением,
r = 12 мм,
25 x 12,5 см



Плоская канавка*
25 x 50 см



поставляется по запросу



Напольные плиты***

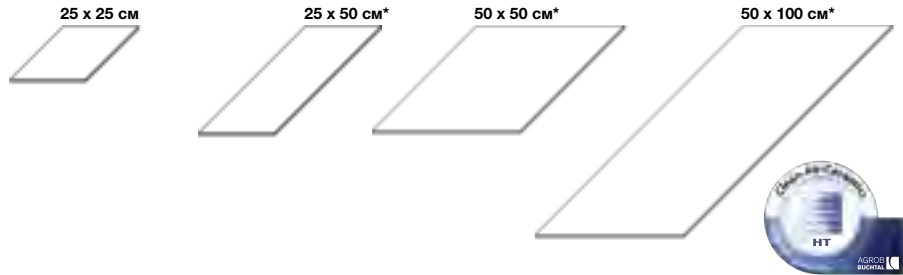

			32050H	42550HK	42500HK	52050HK	Номер формата
			25 x 25 см	25 x 50 см*	50 x 50 см*	50 x 100 см*	Номинальный размер
			244 x 244 x 8 мм	244 x 494 x 8 мм	494 x 494 x 8 мм	494 x 994 x 8 мм	Производственный размер
			16,00	8,00	4,00	2,00	м ² - шт.
			16,96	17,04	17,24	18,00	м ² - кг
			14	9	4	2	Пакет - шт.
			0,88	1,13	1,00	1,00	Пакет - м ²
			14,84	19,17	17,24	18,00	Пакет - кг
			70,88	40,50	36,00	33,00	Поддон - м ²
			1.202,04	690,12	620,64	594,00	Поддон - кг
			R10/A	R10/A	R10/A	R10/A	Безопасность ходьбы
			2	2	2	2	Нагрузка
			160i-32050H	160i-42550HK	160i-42500HK	160i-52050HK	160
			Группа цен A147 (м ²)	Группа цен A150 (м ²)	Группа цен A157 (м ²)	Группа цен A162 (м ²)	природный белый
			161i-32050H	161i-42550HK	161i-42500HK	161i-52050HK	161
			Группа цен A147 (м ²)	Группа цен A150 (м ²)	Группа цен A157 (м ²)	Группа цен A162 (м ²)	шоколадно-коричневый****
			162i-32050H	162i-42550HK	162i-42500HK	162i-52050HK	162
			Группа цен A147 (м ²)	Группа цен A150 (м ²)	Группа цен A157 (м ²)	Группа цен A162 (м ²)	светло-коричневый
			163i-32050H	163i-42550HK	163i-42500HK	163i-52050HK	163
			Группа цен A147 (м ²)	Группа цен A150 (м ²)	Группа цен A157 (м ²)	Группа цен A162 (м ²)	галечный серый



Поставляется также с ректификацией для шва толщиной 3 мм



Ректифицированы



Система душевых поддонов**



Бордюр для защиты от затопления, 10 мм Плитка

Бордюр для защиты от затопления, 10 мм Уголок

Цоколь с закруглением

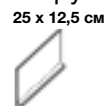

Цоколь с закруглением, r = 12 мм

Напольная плитка***



Поставляется в виде спаренных плит; разделение производится на месте

27182H	27181H	37080	32020H	32050H	42550HK	42500HK	Номер формата
25 x 12,5 см	12,5 x 12,5 см	25 x 12,5 см	12,5 x 12,5 см	25 x 25 см	25 x 50 см*	50 x 50 см*	Номинальный размер
244 x 119 x 18/8 мм	119 x 119 x 18/8 мм	244 x 125/12 x 8 мм	119 x 119 x 8 мм	244 x 244 x 8 мм	244 x 494 x 8 мм	494 x 494 x 8 мм	Производственный размер
4,00/м		4,00/м	64,00/м ²	16,00/м ²	8,00/м ²	4,00/м ²	м/м ² - шт.
2,72/м	0,50/шт.	2,52/м	15,36/м ²	16,96/м ²	17,04/м ²	17,24/м ²	м/шт./м ² - кг
22	12	20	66	14	9	4	Пакет - шт.
5,50 м		5,00 м	1,03 м ²	0,88 м ²	1,13 м ²	1,00 м ²	Пакет - м/м ²
14,96	6,00	12,60	15,84	14,84	19,17	17,24	Пакет - кг
			86,63	70,88	40,50	36,00	Поддон - м ²
			1.330,56	1.202,04	690,12	620,64	Поддон - кг
R11/B	R11/B	R11/B	R11/B	R11/B	R11/B	R11/B	Безопасность ходьбы
			2	2	2	2	Нагрузка
170i-27182H	170i-27181H	170-37080	170i-32020H	170i-32050H	170i-42550HK	170i-42500HK	170
Группа цен A506 (шт.)	Группа цен A489 (шт.)	Группа цен A423 (шт.)	Группа цен A169 (м ²)	Группа цен A157 (м ²)	Группа цен A169 (м ²)	Группа цен A184 (м ²)	натуральный белый
171i-27182H	171i-27181H	171-37080	171i-32020H	171i-32050H	171i-42550HK	171i-42500HK	171
Группа цен A506 (шт.)	Группа цен A489 (шт.)	Группа цен A423 (шт.)	Группа цен A169 (м ²)	Группа цен A157 (м ²)	Группа цен A169 (м ²)	Группа цен A184 (м ²)	шоколадно-коричневый****
172i-27182H	172i-27181H	172-37080	172i-32020H	172i-32050H	172i-42550HK	172i-42500HK	172
Группа цен A506 (шт.)	Группа цен A489 (шт.)	Группа цен A423 (шт.)	Группа цен A169 (м ²)	Группа цен A157 (м ²)	Группа цен A169 (м ²)	Группа цен A184 (м ²)	светло-коричневый
173i-27182H	173i-27181H	173-37080	173i-32020H	173i-32050H	173i-42550HK	173i-42500HK	173
Группа цен A506 (шт.)	Группа цен A489 (шт.)	Группа цен A423 (шт.)	Группа цен A169 (м ²)	Группа цен A157 (м ²)	Группа цен A169 (м ²)	Группа цен A184 (м ²)	галечный серый



Поставляется также с ректификацией для шва толщиной 3 мм



Ректифицированы



Плитка для душевых поддонов и система цоколей поставляются только в одноцветном исполнении.

** Этот фасонный элемент соответствует нормам DIN 18024 «Строительство без барьеров» и DIN 18025 «Жилье без барьеров».

*** Экструдированные керамические плиты, прецизионные, DIN EN 14411, группа A₁, глазурованные (GL) для облицовки пола внутри и снаружи (керамогранитные плиты)



Регистрационный номер: P1B017/01

1.50 Специальная программа для бассейнов



Проект: Аквапарк / Местоположение: Оберхаузен,
Германия / Архитектор: pos 4 Architekten / Серии: Chroma II, Capestone, Специальная программа для бассейнов





1.52 Комбинации систем

Система выкружек в комбинации с системой радиальных планок

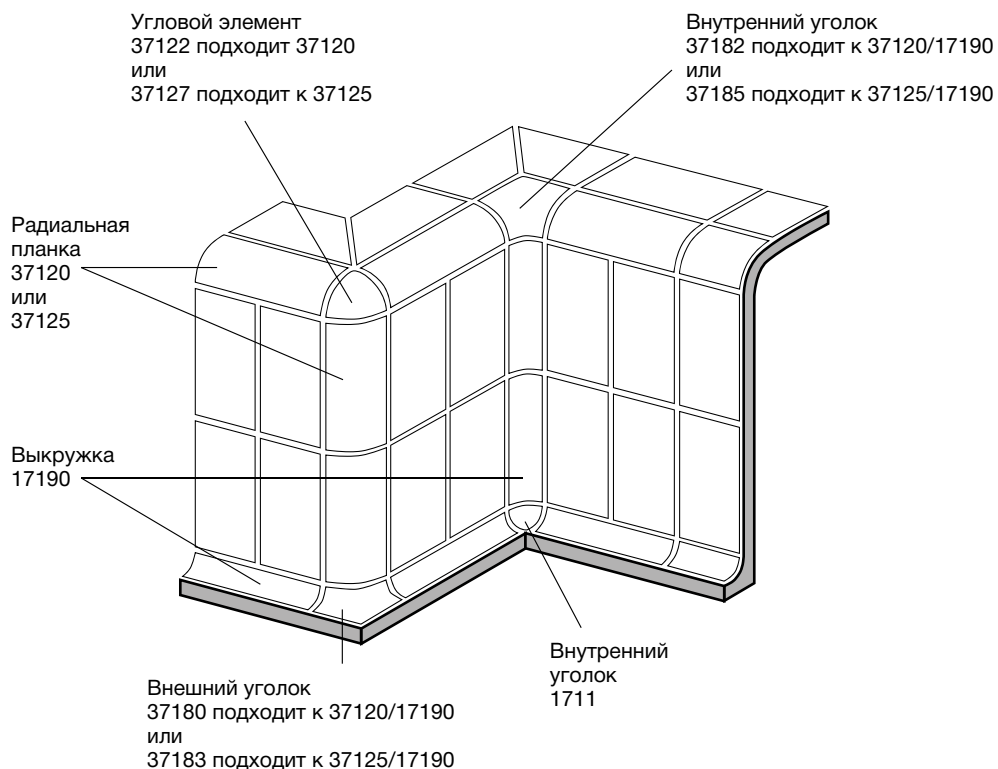

Система закругленных цоколей в комбинации с системой радиальных планок

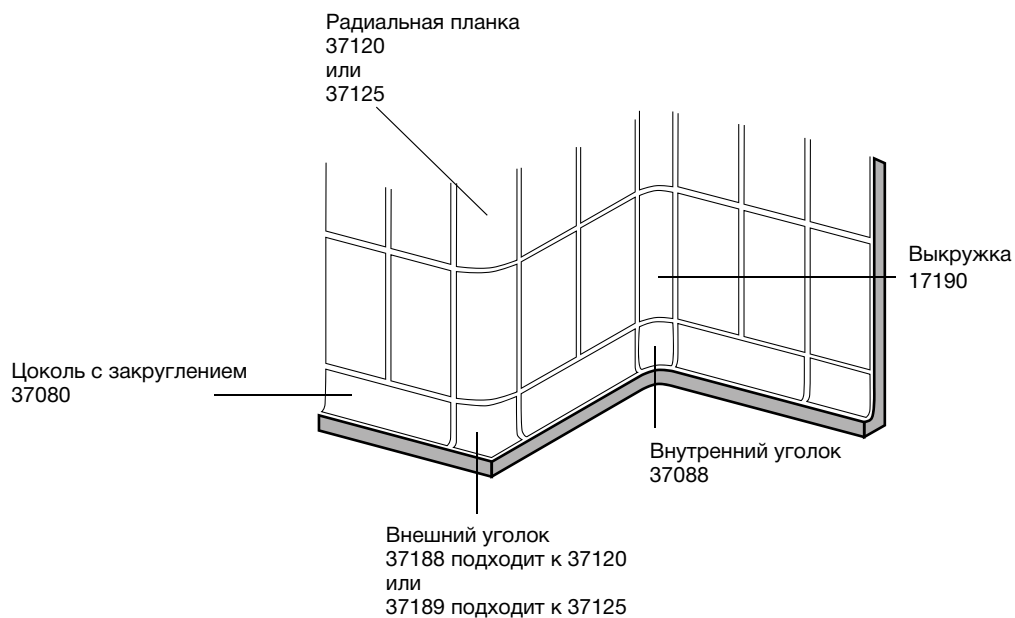

Радиус 33 мм*

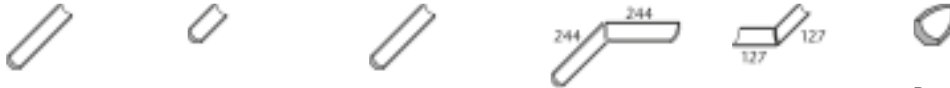

Внутренний уголок для выкружек, для соединения с 3-х сторон

Выкружка, r = 33 мм	Выкружка „половинка“	Концевая выкружка	Внутренний уголок Угловая пара	Внешний уголок Угловая пара	Внутренний уголок для выкружек, для соединения с 3-х сторон	
17190	17193	17191	17196	17194	17112	Номер формата
244 x r33 x 6	119 x r33 x 6	244 x r33 x 6	244/244 x r33 x 6	127/127 x r33 x 6	33 x 33 x 33	Номинальный размер
4,00	8,00					Производственный размер мм
1,20/м	1,12/м	0,30/шт.	0,55/пара	0,35/пара	0,09/шт.	м - шт.
54 шт.	108 шт.	54 шт.	27 пара	24 пара		м/шт./пара - кг
13,50	13,50					Пакет - м
16,20	15,12	16,20	14,85	8,40		Пакет - кг
						Поддон - м
						Поддон - кг
701-17190	701-17193	701-17191	701-17196	701-17194	701-17112	701
Группа цен A423 (шт.)	Группа цен A413 (шт.)	Группа цен A425 (шт.)	Группа цен A471 (пара)	Группа цен A471 (пара)	Группа цен A434 (шт.)	белый матовый
5533-17190	5533-17193	5533-17191	5533-17196	5533-17194	5533-17112	5533
Группа цен A428 (шт.)	Группа цен A416 (шт.)	Группа цен A434 (шт.)	Группа цен A487 (пара)	Группа цен A487 (пара)	Группа цен A442 (шт.)	голубой 3

* Система выкружек с радиусом 60 мм: см. серию Chroma II, стр. 1.13.



Система закругленных цоколей

25 x 12,5 см



Цоколь с закруглением r = 12 мм

Внешний уголок Угловая пара

Внутренний уголок Угловая пара

			Цоколь с закруглением r = 12 мм	Внешний уголок Угловая пара	Внутренний уголок Угловая пара	
			37080	37081	37082	Номер формата
			25 x 12,5 см			Номинальный размер
			244 x 125/12 x 8	(2x) 131 x 125/12 x 8	(2x) 119 x 125/12 x 8	Производственный размер мм
			4,00			м - шт.
			2,52/м	0,60/пара	0,40/пара	м/пара - кг
			20 шт.	10 пара	10 пара	Пакет - шт./пара
			5,00			Пакет - м
			12,60	6,00	4,00	Пакет - кг
						Поддон - м
						Поддон - кг
			701-37080	701-37081	701-37082	701
			Группа цен A434 (шт.)	Группа цен A475 (пара)	Группа цен A475 (пара)	белый матовый



1.54 Системы радиальных планок

Экструдированные керамические плиты, прецизионные, DIN EN 14411, группа A₁, глазурированные (GL) для облицовки пола и стен внутри и снаружи (керамические плиты)

Радиус 30 мм



Радиальная планка,
r = 30 мм

«Половинка планки»

Угловой элемент

Внешний уголок для перехода от выкружки 17190 к радиальной планке 37120

Внешний уголок для перехода от цоколя с закруглением 37080 к радиальной планке 37120

Внутренний уголок для перехода от выкружки 17190 к радиальной планке 37120

Внутренний уголок для перехода от цоколя с закруглением 37080 к радиальной планке 17190

Номер формата	37120	37121	37122	37180	37188	37182	37088
Номинальный размер							
Производственный размер	244 x r30 x 8 мм	119 x r30 x 8 мм					
м - шт.	4,00	8,00					
м/шт. - кг	0,76/м	0,80/м	0,03/шт.	0,12/шт.	0,30/шт.	0,09/шт.	0,30/шт.
Пакет - шт.	99	198					
Пакет - м	24,75	24,75					
Пакет - кг	18,81	19,80					
Поддон - м							
Поддон - кг							
701 белый матовый	701-37120 Группа цен A425 (шт.)	701-37121 Группа цен A416 (шт.)	701-37122 Группа цен A445 (шт.)	701-37180 Группа цен A475 (шт.)	701-37188 Группа цен A506 (шт.)	701-37182 Группа цен A506 (шт.)	701-37088 Группа цен A471 (шт.)
5533 голубой 3	5533-37120 Группа цен A434 (шт.)	5533-37121 Группа цен A418 (шт.)	5533-37122 Группа цен A458 (шт.)	5533-37180 Группа цен A480 (шт.)	5533-37188 Группа цен A511 (шт.)	5533-37182 Группа цен A519 (шт.)	5533-37088 Группа цен A480 (шт.)
91 белый	91-37120 Группа цен A434 (шт.)	91-37121 Группа цен A418 (шт.)	91-37122 Группа цен A458 (шт.)			91-37182 Группа цен A519 (шт.)	
52 тесно-голубой	52-37120 Группа цен A438 (шт.)	52-37121 Группа цен A423 (шт.)	52-37122 Группа цен A467 (шт.)				
84 тесно-голубой	84-37120 Группа цен A445 (шт.)	84-37121 Группа цен A425 (шт.)	84-37122 Группа цен A487 (шт.)				



Радиус 60 мм



Радиальная планка,
r = 60 мм

«Половинка планки»

Угловой элемент

Внешний уголок для перехода от выкружки 17190 к радиальной планке 37125

Внешний уголок для перехода от цоколя с закруглением 37080 к радиальной планке 37125

Внутренний уголок для перехода от выкружки 17190 к радиальной планке 37125

Номер формата	37125	37126	37127	37183	37189	37185	
Номинальный размер							
Производственный размер	244 x r60 x 8 мм	119 x r60 x 8 мм					
м - шт.	4,00	8,00					
м/шт. - кг	1,52/м	1,52/м	0,10/шт.	0,25/шт.	0,30/шт.	0,20/шт.	
Пакет - шт.	24	48					
Пакет - м	6,00	6,00					
Пакет - кг	9,12	9,12					
Поддон - м							
Поддон - кг							
701 белый матовый	701-37125 Группа цен A449 (шт.)	701-37126 Группа цен A434 (шт.)	701-37127 Группа цен A489 (шт.)	701-37183 Группа цен A506 (шт.)	701-37189 Группа цен A519 (шт.)	701-37185 Группа цен A519 (шт.)	
91 белый	91-37125 Группа цен A467 (шт.)	91-37126 Группа цен A438 (шт.)	91-37127 Группа цен A511 (шт.)			91-37185 Группа цен A533 (шт.)	
52 тесно-голубой	52-37125 Группа цен A475 (шт.)	52-37126 Группа цен A445 (шт.)	52-37127 Группа цен A528 (шт.)				
5533 голубой 3	5533-37125 Группа цен A467 (шт.)	5533-37126 Группа цен A438 (шт.)	5533-37127 Группа цен A511 (шт.)	5533-37183 Группа цен A511 (шт.)	5533-37189 Группа цен A533 (шт.)	5533-37185 Группа цен A533 (шт.)	



Изображенные изделия могут быть произведены и в других цветах серий Chroma II и Chroma II non-slip. Мы охотно проверим возможность подобного индивидуального изготовления в каждом конкретном случае.

Проект: Закрытый бассейн / Местоположение: Шварценфельд, Германия / Архитектор: Служба архитекторов AGROB BUCHTAL,
орган по надзору за строительством г. Шварценфельд / Серия: Специальная программа для бассейнов



1.56 Системы подвода и отвода воды



Проект: Термальный комплекс Bodensee / Местоположение: Констанц, Германия / Архитектор: 4a Architekten / Серии: Chroma II, Специальная программа для бассейнов, Plural plus 2





1.58 Системы подвода и отвода воды

Система Bamberg НОВИНКА

Большая канавка с ручным захватом, слив (Ø 75мм), без защитной решётки. Применяется для бассейнов различного типа.

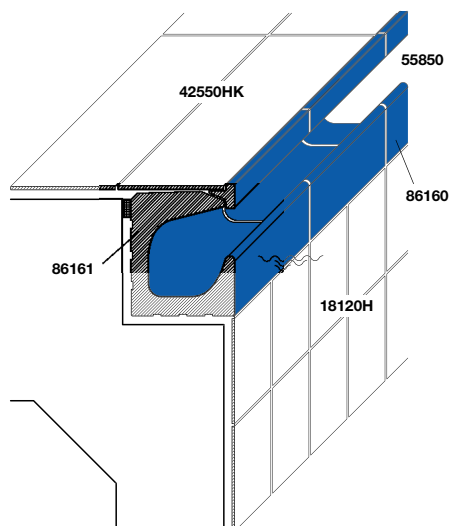

- 86160 = Переливной лоток (страница 1.63)
- 86165 = переливной лоток «половинка» (страница 1.63)
- 86161 = слив (Ø 75 мм) (страница 1.63)
- 86163 = слив (Ø 75 мм) (страница 1.63)
- 86167/86168 = левая/правая концевая плита (страница 1.63)
- 86162 = внутренний уголок (угловая пара из 4-х частей) (страница 1.63)
- 55850 = Бортик бассейна (страница 1.63)
- 55855 = Бортик бассейна «половинка» (страница 1.63)
- 55852 = внутренний уголок (угловая пара) (страница 1.63)
- 55856 = наружный уголок (угловая пара) (страница 1.63)
- 55857/55858 = начальный элемент слева/справа (страница 1.63)

Система Wiesbaden, с высоким уровнем воды

Большая канавка с ручным захватом, защитной решёткой и звукопоглощающим водосливом SILENT W 2000. Может применяться для бассейнов разного типа.

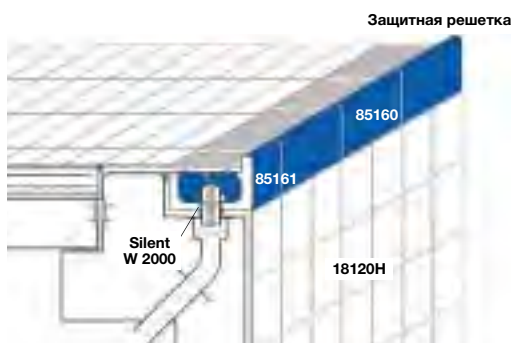

- 18120H = плита Chroma II (страница 1.10)
- 85160 = Переливной лоток (страница 1.65)
- 85161 = Переливной лоток со сливом (страница 1.65)
- Защитная решетка (страница 1.79)
- Звукопоглощающий слив Silent W 2000 (страница 1.78)

Система Wiesbaden, с высоким уровнем воды

Маленькая канавка с ручным захватом, защитной решёткой и звукопоглощающим сливом SILENT W 2000.

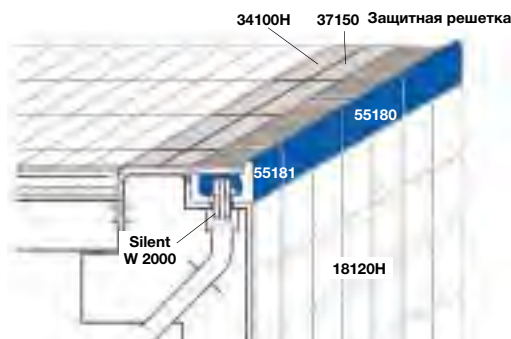

- 18120H = плита Chroma II (страница 1.10)
- 55180 = Переливной лоток (страница 1.65)
- 55181 = Переливной лоток со сливом (страница 1.65)
- 34100H = Рифленая плитка (страница 1.72)
- 37150 = Рифленая ступенчатая плитка (страница 1.76)
- Защитная решетка (страница 1.79)
- Звукопоглощающий водослив Silent W 2000 (страница 1.78)

Система Wiesbaden, с низким уровнем воды

Маленькая канавка (без защитной решётки) со звукопоглощающим сливом SILENT W 2000. Для терапевтических бассейнов.

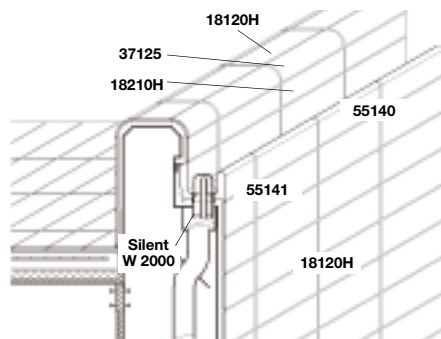

- 18120H = плита Chroma II (страница 1.10)
- 18210H = поясok Chroma II (страница 1.10)
- 37125 = радиальная планка (страница 1.54)
- 55140 = Переливной лоток (страница 1.66)
- 55141 = Переливной лоток со сливом (страница 1.64)
- Звукопоглощающий слив Silent W 2000 (страница 1.78)

Система Skimmer

с бортиком бассейна Residence

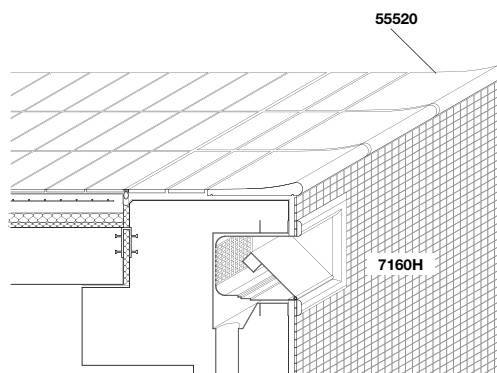

7160H = мозаика Chroma II (страница 1.24)
55520 = бортик бассейна Residence (страница 1.68)

Система Finland II

Наклонный, как на пляже, бортик бассейна с ручным захватом; закрытая канавка с лотком и звукопоглощающим сливом SILENT 100. Особенно рекомендуется для спортивных бассейнов и бассейнов для проведения соревнований.

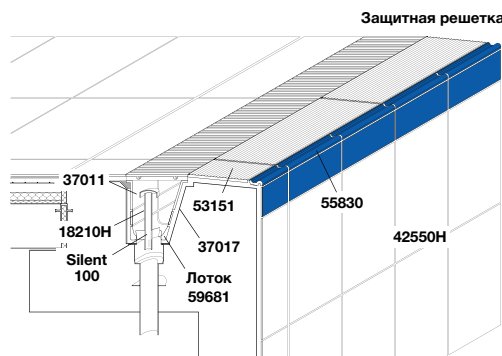

42550H = плита Chroma II (страница 1.10)
18210H = поясok Chroma II (страница 1.10)
37011 = Ступенчатая плитка (страница 1.76)
37017 = Наклонная ступенчатая плитка (страница 1.76)
53151 = Рифленая плитка (страница 1.69)
55830 = Ручной захват (страница 1.69)
59681 = Лоток со сливом (страница 1.77)
Защитная решетка (страница 1.79)
Звукопоглощающий слив Silent 100 (страница 1.78)

Система Finland II

Наклонный, как на пляже, бортик бассейна с ручным захватом и наклонной рифленой плитой; закрытая канавка с лотком и звукопоглощающим сливом SILENT 100. Особенно рекомендуется для спортивных бассейнов и бассейнов для проведения соревнований.

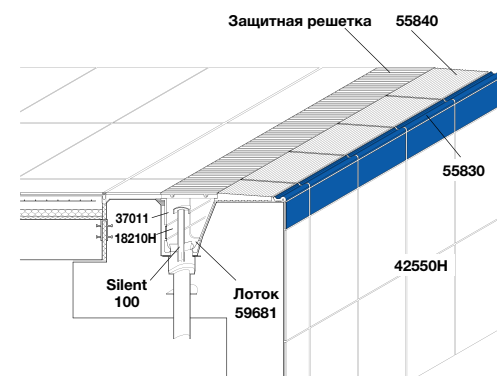

42550H = плита Chroma II (страница 1.10)
18210H = поясok Chroma II (страница 1.10)
37011 = Ступенчатая плитка (страница 1.76)
55840 = Наклонная рифленая плитка (страница 1.69)
55830 = Ручной захват (страница 1.69)
59681 = Лоток со сливом (страница 1.77)
Защитная решетка (страница 1.79)
Звукопоглощающий слив Silent 100 (страница 1.78)

Система Zürich

Приподнятый сливной край в качестве ручного захвата; закрытая канавка с лотком и звукопоглощающим сливом SILENT 100. Для общественных бассейнов.

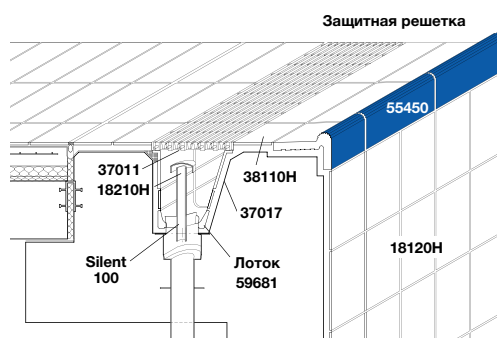

18120H = плита Chroma II (страница 1.10)
18210H = поясok Chroma II (страница 1.10)
37011 = Ступенчатая плитка (страница 1.76)
37017 = Наклонная ступенчатая плитка (страница 1.76)
38110H = Chroma II non-slip (страница 1.29)
55450 = бортик бассейна (страница 1.67)
Защитная решетка (страница 1.79)
Звукопоглощающий слив Silent 100 (страница 1.78)
59681 = Лоток со сливом (страница 1.77)

Система Berlin

Приподнятый сливной край в качестве ручного захвата; закрытая канавка с «плавным» впуском. Рекомендуется для общественных бассейнов и использования при реконструкции.

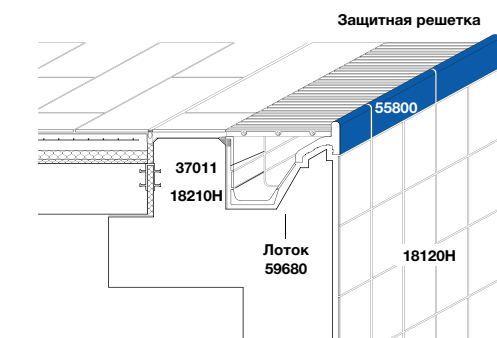

18120H = плита Chroma II (страница 1.10)
18210H = поясok Chroma II (страница 1.10)
37011 = Ступенчатая плитка (страница 1.76)
55800 = бортик бассейна (страница 1.68)
59680 = Лоток (страница 1.77)
Защитная решетка (страница 1.79)



Экологично, экономично: система подвода и отвода воды Bamberg

«Бамбергская канавка», разработанная для первого в Европе закрытого плавательного бассейна, создаваемого по стандарту пассивного дома, сокращает испарение воды в области переливного лотка на 45 процентов по сравнению с традиционными системами. Научные исследования подтверждают преимущества инновационной системы:

- ощутимо более низкий расход воды
- значительное снижение расхода энергии
- меньше затрат на вентиляцию благодаря сокращению испарения воды в области подвода и отвода воды
- снижение уровня шума
- элегантный внешний вид без защитных решёток
- возможность использования во многих типах бассейнов

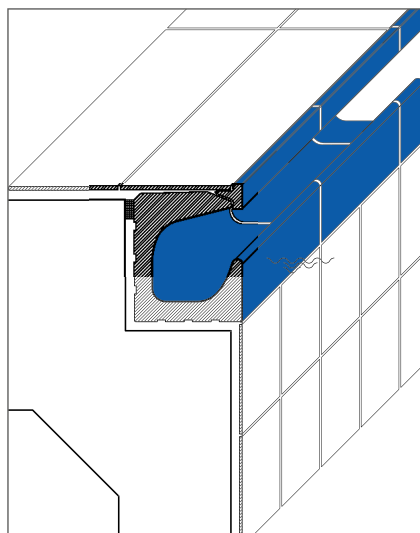

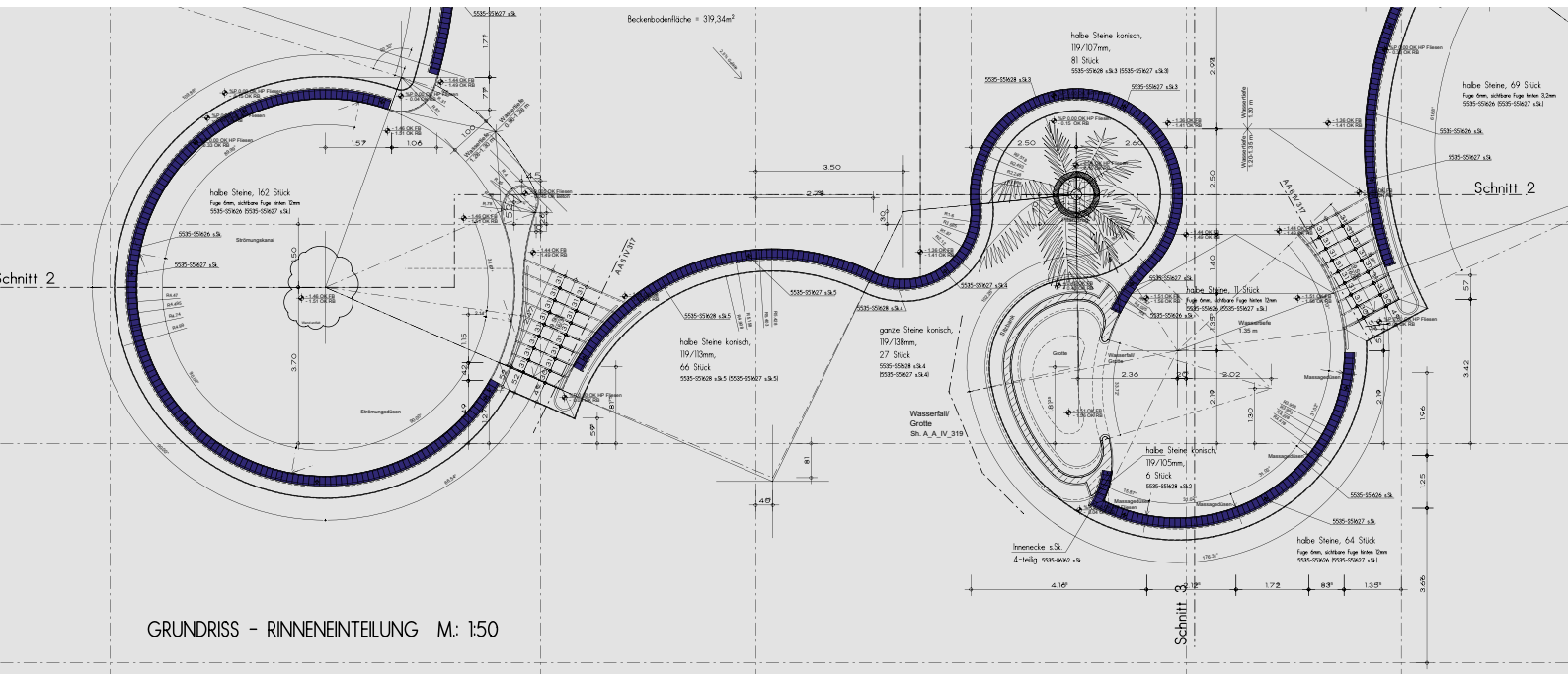

AGROB BUCHTAL – «бамбергская канавка»*

Научные методы и самая современная лабораторная техника (рис. слева) Института энергии и зданий (IEG) при Нюрнбергском университете имени Георга Симона Ома позволили доказать, что новая «бамбергская канавка» AGROB BUCHTAL, разработанная в тесном сотрудничестве с проектным бюро rbr Planungsbüro Rohling AG и предприятием Stadtwerke Bamberg Bäder GmbH, вносит решающий вклад в энергоэффективность бассейнов. В то время как в обычных системах (рис. посередине) водяные брызги повышают процент испарения, «бамбергская канавка» (рис. справа) благодаря своей специально разработанной форме обеспечивает его значительное сокращение – и вносит тем самым важный вклад в энергосбережение: потери тепла снижаются, и вентиляционным установкам приходится перекачивать меньше воздуха, т.е. они потребляют значительно меньше энергии.

*охраняется патентом

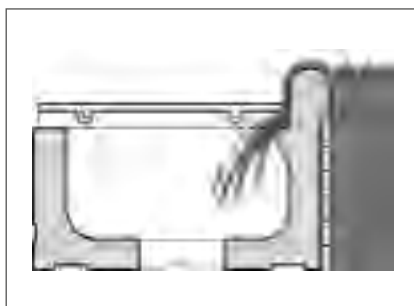

BAMBADOS – оптимизация системы подвода и отвода воды Bamberg в сравнении с традиционной системой Wiesbaden

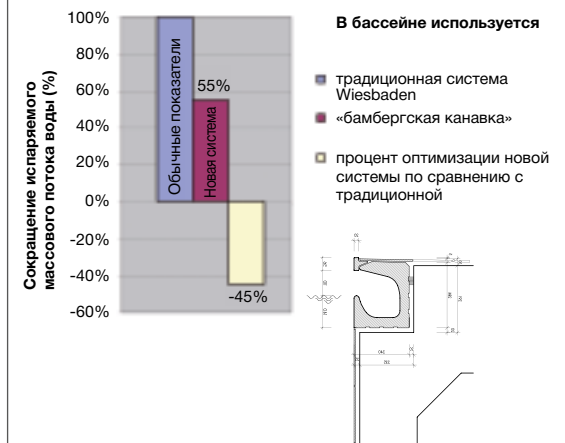

1.62 Преимущества керамики для плавательных бассейнов AGROB BUCHTAL



- **видимая и осязаемая структура поверхности** помогает избежать скучного однообразия
- **эстетичный внешний вид**
- **практически безграничные цветовые возможности** позволяют реализовать индивидуальные концепции оформления
- **многочисленные системы подвода и отвода воды** для плавательных бассейнов любого типа
- **разнообразные фасонные элементы и специальные решения** для граничащих с бассейном зон (например, скамейки, лестницы, ступени для отдыха в воде, ниши для лестниц из скоб, плиты с надписями, системы душевых поддонов)
- **системы оформления края бассейна и фасонные элементы являются массивными**, т.е. не имеют полостей
- **превосходно подобранные аксессуары** (например, защитные решетки, бесшумные сливы и т.п.)
- **долговечная интеграция** разметки плавательных дорожек, сигнальной маркировки и маркировки для игры в водное поло, плит с надписями и т.д.
- **максимальная свобода при выборе формы бассейна** (не ограничивается готовыми стандартными элементами или дорогостоящим изготовлением на заказ)
- **дифференцированные решения по оформлению пола, гарантирующие безопасность при хождении**, для детских бассейнов, «лягушатников» или бассейнов для не умеющих плавать, а также для душевых, проходов вокруг бассейна, раздевалок и т.д.
- **безупречность с точки зрения гигиены**
- **экологическая безвредность**
- **не подвержены гниению и коррозии** (железистая вода...)
- **устойчивость к агрессивной** хлорированной, соленой, термальной, минеральной и озонированной воде
- **устойчивость к моющим и дезинфицирующим средствам**
- **светостойкость** даже при экстремальном облучении солнцем
- **долговечность**
- **экономичность**
- **безопасность при хождении вплоть до самого бортика бассейна**
- **уровень шума в сливных канавках ниже, чем у других производителей**

Изделия серии «Специальная программа для бассейнов» фирмы AGROB BUCHTAL можно без проблем применять при строительстве бассейнов, пригодных для проведения спортивных и олимпийских соревнований, в соответствии с правилами Международной федерации водных видов спорта (FINA).

Сливная канавка Wiesbaden - мозаика



Бортик бассейна с полостями:

это создает повышенную опасность с точки зрения гигиены, отрицательно влияет на прочность и морозостойкость (не производится фирмой AGROB BUCHTAL)

массивное изделие фирмы **AGROB BUCHTAL**:



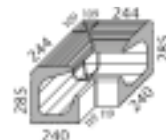

	Переливной лоток	Переливной лоток «половинка»	Слив (Ø 75 мм)*	Слив (Ø 75 мм)*	Левая концевая плита / правая концевая плита	Внутренний уголок (угловая пара из 4-х частей)	
	86160	86165	86161	86163	86167/86168	86162	Номер формата
	244 x 240 x 285	119 x 240 x 285	244 x 240 x 285	119 x 240 x 285	подх. к сечению канавки	(2x) 359/119 x 240 x 285	Номинальный размер
	18,25/шт.	8,90/шт.	17,75/шт.	8,60/шт.	0,30/шт.	45,00/пара	Производственный размер мм
	1 шт.	2 шт.	1 шт.	2 шт.		1 пара	м - шт.
	18,25	17,80	17,75	17,20			шт./пара - кг
							Пакет - шт./пара
							Пакет - м
							Пакет - кг
							Поддон - м
							Поддон - кг
	5535-86160 Группа цен A723 (шт.)	5535-86165 Группа цен A663 (шт.)	5535-86161 Группа цен A748 (шт.)	5535-86163 Группа цен A705 (шт.)	5535-86167/68 Группа цен A556 (шт.)	5535-86162 Группа цен A814 (пара)	5535 голубой 5

*Подходящий звукопоглощающий слив «Silent W 2000» см. на стр. 1.78.

Ручной захват (Т-образные элементы) **НОВИНКА**



	Бортик бассейна	Бортик бассейна «половинка»	Внутренний уголок (угловая пара)	Наружный уголок (угловая пара), угловой радиус 30 мм	Начальный элемент слева/справа	
	55850	55855	55852	55856	55857/55858	Номер формата
	244 x 20/60 x 56	119 x 20/60 x 56	(2x) 119/175 x 20/60 x 56	(2x) 236/183 x 20/60 x 56	244 x 20/60 x 56	Номинальный размер
	0,900/шт.	0,440/шт.	0,440/пара	0,800/пара	0,910/шт.	Производственный размер мм
	18	36				м - шт.
	16,20	15,84				шт./пара - кг
						Пакет - шт
						Пакет - м
						Пакет - кг
						Поддон - м
						Поддон - кг
	5535-55850 Группа цен A471 (шт.)	5535-55855 Группа цен A441 (шт.)	5535-55852 Группа цен A581 (пара)	5535-55856 Группа цен A748 (пара)	5535-55857/58 Группа цен A484 (шт.)	5535 голубой 5

Представленные на этой странице изделия по желанию могут быть конической формы.
Для представленных на этой странице изделий не предоставляется скидка на поддоны.



Изображенные изделия могут быть изготовлены и в других цветах серии Chroma II. Мы охотно проверим возможность подобного индивидуального изготовления в каждом конкретном случае.

Большая «бесшумная» сливная канавка Wiesbaden Silent (защитные решетки шириной 250 мм, см. стр. 1.79)



	Переливной лоток*	Переливной лоток «половинка»	Слив (Ø 86 мм)**	Слив (Ø 86 мм)**	Левая концевая плитка/ Правая концевая плитка	Внутренний уголок (угловая пара из 4-х частей)	Внешний уголок (угловая пара из 4-х частей) Угловой радиус 30 мм
Номер формата	85190	85195	85191***	85193	85197/85198	S85192	85196
Номинальный размер							
Производственный размер мм	244 x 295 x 200/140	119 x 295 x 200/140	244 x 295 x 200/140	119 x 295 x 200/140	подх. к сечению канавки	(2x) 414/119 x 295 x 200/140	(2x) 490 x 295 x 200/140
м - шт.	4,00	8,00					
м/шт./пара - кг	41,60/м	40,80/м	10,10/шт.	4,80/шт.	0,30/шт.	20,80/пара	30,40/пара
Пакет - шт./пара	1 шт.	2 шт.	1 шт.	2 шт.		1 пара	1 пара
Пакет - м	0,25	0,25					
Пакет - кг	10,40	10,20	10,10	9,60		20,80	30,40
Поддон - м							
Поддон - кг							
701 белый матовый	701-85190 Группа цен A705 (шт.)	701-85195 Группа цен A636 (шт.)	701-85191 Группа цен A734 (шт.)	701-85193 Группа цен A683 (шт.)	701-85197/98 Группа цен A519 (шт.)	701-S85192 Группа цен A814 (пара)	701-85196 Группа цен A814 (пара)
5533 голубой 3	5533-85190 Группа цен A716 (шт.)	5533-85195 Группа цен A645 (шт.)	5533-85191 Группа цен A741 (шт.)	5533-85193 Группа цен A698 (шт.)	5533-85197/98 Группа цен A545 (шт.)	5533-S85192 Группа цен A816 (пара)	5533-85196 Группа цен A816 (пара)
5535 голубой 5	5535-85190 Группа цен A716 (шт.)	5535-85195 Группа цен A645 (шт.)	5535-85191 Группа цен A741 (шт.)	5535-85193 Группа цен A698 (шт.)	5535-85197/98 Группа цен A545 (шт.)	5535-S85192 Группа цен A816 (пара)	5535-85196 Группа цен A816 (пара)

* Для использования в области лестниц также имеется в наличии элемент с закругленной снизу передней кромкой.

** Подходящий звукопоглощающий слив „Silent W 2000“ см. на стр. 1.78.

*** Формат 85191 также имеется со сливом f 100 мм. (= формат S51325)

Представленные на этой странице изделия по желанию могут быть конической формы. На представленные на этой странице изделия не предоставляется скидка на поддоны.

Изображенные изделия могут быть изготовлены и в других цветах серии Chroma II. Мы охотно проверим возможность подобного индивидуального изготовления в каждом конкретном случае.

Описание принципа действия

Специальная версия «бесшумной сливной канавки» Wiesbaden Silent представляет собой разработку, которая существенно снижает уровень шума – примерно на **10 дБА** при расходе воды 6 м³/ч в канавке длиной 1 м по сравнению с обычной канавкой Wiesbaden. Эта технология основана на комплексном взаимодействии следующих факторов: форма канавки, размещение защитной решетки, а также специально оформленная опорная планка для защитной решетки (все гарантийные претензии возможны только при условии применения поперечных решеток фирмы «AGROB BUCHTAL»).



Wiesbaden Silent



Обычное исполнение

Большая сливная канавка Wiesbaden .- мозаика**** (по запросу поставляется также в бесшумном исполнении Wiesbaden Silent) (защитные решетки шириной 250 мм, см. на стр. 1.79)



	Переливной лоток*	Переливной лоток «половинка»	Слив (Ø 86 мм)**	Слив (Ø 86 мм)**	Внутренний уголок (угловая пара из 4-х частей)	Наружный уголок (угловая пара из 4-х частей), угловой радиус 30 мм
Номер формата	95160	95165	95161	95163	S95162	95166
Номинальный размер						
Производственный размер мм	244 x 295 x 200/140	119 x 295 x 200/140	244 x 295 x 200/140	119 x 295 x 200/140	(2x) 414/119 x 295 x 200/140	(2x) 490 x 295 x 200/140
м - шт.	4,00	8,00				
м/шт./пара - кг	39,20/м	39,20/м	9,50/шт.	4,75/шт.	20,20/пара	29,20/пара
Пакет - шт./пара	1 шт.	2 шт.	1 шт.	2 шт.	1 пара	1 пара
Пакет - м	0,25	0,25				
Пакет - кг	9,80	9,80	9,50	9,50	20,20	29,20
Поддон - м						
Поддон - кг						
5535 голубой 5	5535-95160 Группа цен A663 (шт.)	5535-95165 Группа цен A601 (шт.)	5535-95161 Группа цен A698 (шт.)	5535-95163 Группа цен A638 (шт.)	5535-S95162 Группа цен A804 (пара)	5535-95166 Группа цен A804 (пара)



**** подходящая мозаика: серия Chroma II мозаика, стр. 1.24.

Большая канавка

(защитные решётки шириной 250 мм, см. на стр. 1.79)



Переливной лоток*	Переливной лоток «половинка»	Слив (Ø 86 мм)**	Слив (Ø 86 мм)**	Левая концевая плита/правая концевая плита	Внутренний уголок (угловая пара из 4-х частей)	Наружный уголок (угловая пара из 4-х частей), угловой радиус 30 мм	
85160	85165	85161	85163	85167/85168	S85162	85166	Номер формата
244 x 295 x 200/140	119 x 295 x 200/140	244 x 295 x 200/140	119 x 295 x 200/140	подх. к сечению канавки	(2x)414/119 x 295 x 200/140	(2x) 490 x 300 x 200/140	Номинальный размер
4,00	8,00						Производственный размер мм
41,20/м	40,00/м	10,00/шт.	4,70/шт.	0,30/шт.	20,50/пара	30,00/пара	м - шт.
1 шт.	2 шт.	1 шт.	2 шт.		1 пара	1 пара	м/шт./пара - кг
0,25	0,25						Пакет - шт./пара
10,30	10,00	10,00	9,40		20,50	30,00	Пакет - м
							Пакет - кг
							Поддон - м
							Поддон - кг
701-85160	701-85165	701-85161	701-85163	701-85167/68	701-S85162	701-85166	701
Группа цен A654 (шт.)	Группа цен A587 (шт.)	Группа цен A683 (шт.)	Группа цен A629 (шт.)	Группа цен A489 (шт.)	Группа цен A800 (пара)	Группа цен A800 (пара)	белый матовый
5533-85160	5533-85165	5533-85161	5533-85163	5533-85167/68	5533-S85162	5533-85166	5533
Группа цен A663 (шт.)	Группа цен A601 (шт.)	Группа цен A698 (шт.)	Группа цен A638 (шт.)	Группа цен A506 (шт.)	Группа цен A804 (пара)	Группа цен A804 (пара)	голубой 3
5535-85160	5535-85165	5535-85161	5535-85163	5535-85167/68	5535-S85162	5535-85166	5535
Группа цен A663 (шт.)	Группа цен A601 (шт.)	Группа цен A698 (шт.)	Группа цен A638 (шт.)	Группа цен A506 (шт.)	Группа цен A804 (пара)	Группа цен A804 (пара)	голубой 5

* Для использования в области лестниц предлагается также с закруглённой снизу передней кромкой.



Маленькая канавка представлена также в бесшумном исполнении WIESBADEN SILENT (= номер формата 85180 ff, цена по запросу)
(защитные решётки шириной 191 мм, см. на стр. 1.79)



Переливной лоток	Переливной лоток «половинка»	Слив (Ø 86 мм)**	Слив (Ø 86 мм)**	Левая концевая плита/правая концевая плита	Внутренний уголок (угловая пара из 4-х частей)	Наружный уголок (угловая пара), угловой радиус 30 мм	
55180	55185	55181	S50044	55187/55188	S55182	55186	Номер формата
244 x 225 x 150/105	119 x 225 x 150/105	244 x 225 x 150/105	119 x 225 x 150/105	подх. к сечению канавки	(2x)344/119 x 225 x 150/105	(2x) 240x225x150/105	Номинальный размер
4,00	8,00						Производственный размер мм
28,00/м	27,44/м	6,60/шт.	3,10/шт.	0,20/шт.	11,80/пара	8,30/пара	м - шт.
1 шт.	2 шт.	1 шт.	2 шт.		1 пара	1 пара	м/шт./пара - кг
0,25	0,25						Пакет - шт./пара
7,00	6,86	6,60	6,20		11,80	8,30	Пакет - м
							Пакет - кг
							Поддон - м
							Поддон - кг
701-55180	701-55185	701-55181	701-S50044	701-55187/88	701-S55182	701-55186	701
Группа цен A615 (шт.)	Группа цен A547 (шт.)	Группа цен A645 (шт.)	Группа цен A601 (шт.)	Группа цен A487 (шт.)	Группа цен A723 (пара)	Группа цен A723 (пара)	белый матовый
5533-55180	5533-55185	5533-55181	5533-S50044	5533-55187/88	5533-S55182	5533-55186	5533
Группа цен A618 (шт.)	Группа цен A556 (шт.)	Группа цен A654 (шт.)	Группа цен A608 (шт.)	Группа цен A489 (шт.)	Группа цен A731 (пара)	Группа цен A731 (пара)	голубой 3
5535-55180	5535-55185	5535-55181	5535-S50044	5535-55187/88	5535-S55182	5535-55186	5535
Группа цен A618 (шт.)	Группа цен A556 (шт.)	Группа цен A654 (шт.)	Группа цен A608 (шт.)	Группа цен A489 (шт.)	Группа цен A731 (пара)	Группа цен A731 (пара)	голубой 5

** Подходящий звукопоглощающий слив «Silent W 2000» см. на стр. 1.78.

Представленные на этой странице изделия по желанию могут быть конической формы. Для представленных на этой странице изделий не предоставляется скидка на поддоны.



Изображенные изделия могут быть изготовлены и в других цветах серии Chroma II. Мы охотно проверим возможность подобного индивидуального изготовления в каждом конкретном случае.



Большая канавка (без опор для защитной решётки)



	Переливной лоток	Переливной лоток «половинка»	Слив (Ø 86 мм)*	Слив (Ø 86 мм)*	Левая концевая плита/правая концевая плита	Внутренний уголок (угловая пара из 4-х частей)	Наружный уголок (угловая пара), угловой радиус 30 мм
Номер формата	55100	55105	55101	S50065	55107/55108	S55102	55106
Номинальный размер							
Производственный размер мм	244 x 225 x 150	119 x 225 x 150	244 x 225 x 150	119 x 225 x 150	подх. к сечению канавки	(2x)344/119 x 225 x 150	(2x) 240 x 225 x 150
м - шт.	4,00	8,00					
м/шт./пара - кг	34,40/м	33,60/м	8,10/шт.	3,80/шт.	0,20/шт.	16,00/пара	9,60/пара
Пакет - шт./пара	1 шт.	2 шт.	1 шт.	2 шт.		1 пара	1 пара
Пакет - м	0,25	0,25					
Пакет - кг	8,60	8,40	8,10	7,60		16,00	9,60
Поддон - м							
Поддон - кг							
701 белый матовый	701-55100 Группа цен A604 (шт.)	701-55105 Группа цен A539 (шт.)	701-55101 Группа цен A654 (шт.)	701-S50065 Группа цен A618 (шт.)	701-55107/08 Группа цен A489 (шт.)	701-S55102 Группа цен A723 (пара)	701-55106 Группа цен A723 (пара)
5533 голубой 3	5533-55100 Группа цен A608 (шт.)	5533-55105 Группа цен A547 (шт.)	5533-55101 Группа цен A663 (шт.)	5533-S50065 Группа цен A645 (шт.)	5533-55107/08 Группа цен A506 (шт.)	5533-S55102 Группа цен A723 (пара)	5533-55106 Группа цен A723 (пара)
5535 голубой 5	5535-55100 Группа цен A608 (шт.)	5535-55105 Группа цен A547 (шт.)	5535-55101 Группа цен A663 (шт.)	5535-S50065 Группа цен A645 (шт.)	5535-55107/08 Группа цен A506 (шт.)	5535-S55102 Группа цен A723 (пара)	5535-55106 Группа цен A723 (пара)



Маленькая канавка (без опор для защитной решётки)



	Переливной лоток	Переливной лоток «половинка»	Слив (Ø 75 мм)*	Слив (Ø 75 мм)*	Левая концевая плита/правая концевая плита	Внутренний уголок (угловая пара из 4-х частей)	Наружный уголок (угловая пара), угловой радиус 30 мм
Номер формата	55140	55145	55141	55143	55147/55148	S55142	55146
Номинальный размер							
Производственный размер мм	244 x 150/160 x 100/130	119 x 150/160 x 100/130	244 x 150/160 x 100/130	119 x 150/160 x 100/130	подх. к сечению канавки	(2x) 279/119x150/160x100/130	(2x) 240x150/160x100/130
м - шт.	4,00	8,00					
м/шт./пара - кг	17,80/м	18,08/м	4,10/шт.	2,00/шт.	0,10/шт.	7,05/пара	6,30/пара
Пакет - шт./пара	2 шт.	4 шт.	2 шт.	4 шт.		1 пара	1 пара
Пакет - м	0,25	0,25					
Пакет - кг	8,90	9,04	8,20	8,00		7,05	6,30
Поддон - м							
Поддон - кг							
701 белый матовый	701-55140 Группа цен A601 (шт.)	701-55145 Группа цен A533 (шт.)	701-55141 Группа цен A638 (шт.)	701-55143 Группа цен A601 (шт.)	701-55147/48 Группа цен A487 (шт.)	701-S55142 Группа цен A716 (пара)	701-55146 Группа цен A716 (пара)
5533 голубой 3	5533-55140 Группа цен A604 (шт.)	5533-55145 Группа цен A539 (шт.)	5533-55141 Группа цен A638 (шт.)	5533-55143 Группа цен A601 (шт.)	5533-55147/48 Группа цен A489 (шт.)	5533-S55142 Группа цен A723 (пара)	5533-55146 Группа цен A723 (пара)
5535 голубой 5	5535-55140 Группа цен A604 (шт.)	5535-55145 Группа цен A539 (шт.)	5535-55141 Группа цен A638 (шт.)	5535-55143 Группа цен A601 (шт.)	5535-55147/48 Группа цен A489 (шт.)	5535-S55142 Группа цен A723 (пара)	5535-55146 Группа цен A723 (пара)



*Подходящий звукопоглощающий слив «Silent W 2000» см. на стр. 1.78.

Представленные на этой странице изделия по желанию могут быть конической формы. Для представленных на этой странице изделий не предоставляется скидка на поддоны.

Изображенные изделия могут быть изготовлены и в других цветах серии Chroma II. Мы охотно проверим возможность подобного индивидуального изготовления в каждом конкретном случае.



например, для систем Zürich, Wiesbaden с низким уровнем воды, «Skimmer» и т.д.



			Бортик бассейна	Бортик бассейна «половинка»	Внутренний уголок (угловая пара)	Наружный уголок (угловая пара), угловой радиус 30 мм	
			55440	55445	55442	55446	Номер формата
			244 x 119/50 x 20	119 x 119/50 x 20	(2x) 112 x 112/50 x 20	(2x) 240 x 119/50 x 20	Номинальный размер
			4,00	8,00			Производственный размер мм
			6,20/м	6,24/м	0,60/пара	2,50/пара	м - шт.
			10 шт.	20 шт.		5 пара	м/пара - кг
			2,50	2,50			Пакет - шт./пара
			15,50	15,60			Пакет - м
							Пакет - кг
							Поддон - м
							Поддон - кг
			-/C	-/C	-/C	-/C	Безопасность ходьбы
			900-55440	900-55445	900-55442	900-55446	900
			Группа цен A511 (шт.)	Группа цен A467 (шт.)	Группа цен A533 (пара)	Группа цен A608 (пара)	серо-бежевый
			701-55440	701-55445	701-55442	701-55446	900 серо-бежевый**
			Группа цен A547 (шт.)	Группа цен A489 (шт.)	Группа цен A581 (пара)	Группа цен A654 (пара)	701 белый матовый
			5535-55440	5535-55445	5535-55442	5535-55446	900 серо-бежевый***
			Группа цен A547 (шт.)	Группа цен A489 (шт.)	Группа цен A581 (пара)	Группа цен A654 (пара)	5535 голубой 5

** Выступы: 701 белый матовый.

*** Выступы: 5535 синий 5.



например, для систем Zürich, Wiesbaden с низким уровнем воды, «Skimmer» и т.д.



			Бортик бассейна с неглазурованной нижней кромкой	Бортик бассейна «половинка»	Внутренний уголок (угловая пара)	Наружный уголок (угловая пара), угловой радиус 30 мм	
			55450	55455	55452	55456	Номер формата
			244 x 180/119 x 28	119 x 180/119 x 28	(2x) 173 x 173 x 28	(2x) 240 x 180/119 x 28	Номинальный размер
			4,00	8,00			Производственный размер мм
			14,80/м	14,40/м	1,80/пара	5,50/пара	м - шт.
			4 шт.	8 шт.	2 пара	1 пара	м/пара - кг
			1,00	1,00			Пакет - шт./пара
			14,80	14,40	3,60	5,50	Пакет - м
							Пакет - кг
							Поддон - м
							Поддон - кг
			-/C	-/C	-/C	-/C	Безопасность ходьбы
			900395-55450	900395-55455	900395-55452	900395-55456	81 белый**
			Группа цен A625 (шт.)	Группа цен A560 (шт.)	Группа цен A663 (пара)	Группа цен A748 (пара)	5535 голубой 5

** Выступы: 5535 синий 5.

*Защитные решётки см. на стр. 1.79. Лотки см. на стр. 1.77.

Для представленных на этой странице изделий не предоставляется скидка на поддоны.



Изображенные изделия могут быть изготовлены в других цветах серии Chroma II и Chroma II non-slip. Мы охотно проверим возможность подобного индивидуального изготовления в каждом конкретном случае.

1.68 Бортик бассейна

Экструдированные керамические плиты, прецизионные, DIN EN 14411, группа А1, глазурованные (GL)/неглазурованные (UGL) для облицовки пола внутри и снаружи (керамические плиты)

например, для систем Zürich, Wiesbaden с низким уровнем воды, «Skimmer» и т.д.

25 x 30 см

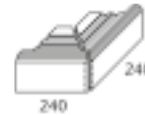
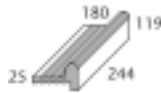

	<i>Residence**</i>	<i>Бортик бассейна</i>	<i>Бортик бассейна «половинка»</i>	<i>Внутренний уголок (угловая пара)</i>	<i>Наружный уголок (угловая пара), угловой радиус 30 мм</i>
Номер формата	55520	55460	55465	55462	55466
Номинальный размер	25 x 30 см				
Производственный размер ММ	244 x 300 x 20/42	244 x 180/119 x 25	119 x 180/119 x 25	(2x) 173 x 173 x 25	(2x) 240 x 180/119 x 25
м - шт.	4,00	4,00	8,00		
м/пара - кг	17,20/м	14,88/м	14,40/м	1,50/пара	5,70/пара
Пакет - шт./пара	4 шт.	4 шт.	8 шт.	2 пара	1 пара
Пакет - м	1,00	1,00	1,00		
Пакет - кг	17,20	14,88	14,40	3,00	5,70
Поддон - м					
Поддон - кг					
Безопасность ходьбы	-/В				
701 белый матовый***		701-55460 Группа цен A625 (шт.)	701-55465 Группа цен A560 (шт.)	701-55462 Группа цен A654 (пара)	701-55466 Группа цен A734 (пара)
5533 голубой 3****		5533-55460 Группа цен A636 (шт.)	5533-55465 Группа цен A577 (шт.)	5533-55462 Группа цен A668 (пара)	5533-55466 Группа цен A748 (пара)
91 белый	91-55520 Группа цен A514 (шт.)				
52 тёмно-синий	52-55520 Группа цен A514 (шт.)				



** Это изделие по желанию может быть конической формы.
 *** Выступы: 701 белый матовый.
 **** Выступы: 5533 синий 3.

для системы Berlin

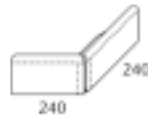

	<i>Бортик бассейна</i>	<i>Бортик бассейна «половинка»</i>	<i>Внутренний уголок (угловая пара)</i>	<i>Наружный уголок (угловая пара), угловой радиус 30 мм</i>
Номер формата	55800	55805	55802	55806
Номинальный размер				
Производственный размер ММ	244 x 150/119 x 25/30	119 x 150/119 x 25/30	(2x) 143 x 143/119	(2x) 240 x 150/119 x 25/30
м - шт.	4,00	8,00		
м/пара - кг	14,80/м	14,40/м	1,60/пара	5,40/пара
Пакет - шт./пара	3 шт.	6 шт.	1 пара	1 пара
Пакет - м	0,75	0,75		
Пакет - кг	11,10	10,80	1,60	5,40
Поддон - м				
Поддон - кг				
701 белый матовый**	701-55800 Группа цен A638 (шт.)	701-55805 Группа цен A577 (шт.)	701-55802 Группа цен A668 (пара)	701-55806 Группа цен A754 (пара)
5533 голубой 3***	5533-55800 Группа цен A645 (шт.)	5533-55805 Группа цен A581 (шт.)	5533-55802 Группа цен A683 (пара)	5533-55806 Группа цен A757 (пара)
5535 голубой 5****	5535-55800 Группа цен A645 (шт.)	5535-55805 Группа цен A581 (шт.)	5535-55802 Группа цен A683 (пара)	5535-55806 Группа цен A757 (пара)



** Все лицевые поверхности: 701 белый матовый.
 *** Все лицевые поверхности: 5533 синий 3.
 **** Все лицевые поверхности: 5535 синий 5.

*Защитные решётки см. на стр. 1.79. Лотки см. на стр. 1.77.

Для представленных на этой странице изделий не предоставляется скидка на поддоны.



Изображенные изделия могут быть изготовлены и в других цветах серии Chroma II. Мы охотно проверим возможность подобного индивидуального изготовления в каждом конкретном случае.

Ручной захват

Наклонная рифлёная плита*
Для продолжения системы
бортиков «Finland II»**



Ручной захват 50 см	Ручной захват 25 см	Ручной захват 12,5 см	Внутренний уголок (угловая пара)	Наружный уголок (угловая пара), угловой радиус 30 мм	рифлёная	рифлёная		
55831	55830	55835	55832	55836	55841	55840	Номер формата	
494 x 56 x 20/12.5	244 x 56 x 20/12.5	119 x 56 x 20/12.5	(2x) 49 x 49 x 20/12.5	(2x) 236 x 56 x 20/12.5	494 x 244 x 23/35	244 x 244 x 23/35	Номинальный размер	
2,00	4,00	8,00			2,00	4,00	Производственный размер мм	
1,82/м	1,80/м	1,76/м	0,08/пара	0,79/пара	16,20/м	15,80/м	м - шт.	
8 шт.	28 шт.	56 шт.	18 пара	14 пара	2 шт.	6,00 шт.	м/пара - кг	
4,00	7,00	7,00			1,00	1,50	Пакет - шт./пара	
7,28	12,60	12,32	1,44	11,06	16,20	23,70	Пакет - м	
							Пакет - кг	
							Поддон - м	
							Поддон - кг	
-/C	⊗	-/C	⊗	-/C	⊗	-/C	⊗	Безопасность ходьбы
					900-55841 Группа цен A638 (шт.)	900-55840 Группа цен A556 (шт.)	900 серо-бежевый	
					91-55841 Группа цен A663 (шт.)	91-55840 Группа цен A573 (шт.)	91 белый	
52-55831 Группа цен A514 (шт.)	52-55830 Группа цен A471 (шт.)	52-55835 Группа цен A441 (шт.)	52-55832 Группа цен A519 (пара)	52-55836 Группа цен A581 (пара)			52 тёмно-синий	

*** поставляется также длиной 119 мм (= формат 55845). Цены: 900: Группа цен A50 6 (шт.) 91: Группа цен A519 (шт.)



**Рифлёные плиты Толщина 12,5 мм. Например,
для продолжения системы бортиков «Finland II»**

Лестничные плиты, бортики

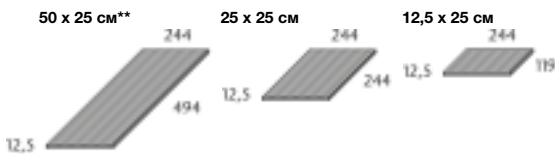

рифлёная	рифлёная	рифлёная	Лестничная проступь 50 см	Лестничная проступь 25 см	Лестничная проступь 12,5 см	
53151	53150	53159	55821	55820	55825	Номер формата
50 x 25 см**	25 x 25 см	12,5 x 25 см				Номинальный размер
494 x 244 x 12.5	244 x 244 x 12.5	119 x 244 x 12.5	494 x 56 x 20/12,5	244 x 56 x 20/12,5	119 x 56 x 20/12,5	Производственный размер мм
2,00	4,00	8,00	2,00	4,00	8,00	м - шт.
7,10	7,12	7,12	1,54	1,52	1,52	м - кг
6	9	21	12	42	84	Пакет - шт.
3	2,25	2,63	6,00	10,50	10,50	Пакет - м
21,30	16,02	18,69	9,24	15,96	15,96	Пакет - кг
						Поддон - м
						Поддон - кг
-/C	⊗	-/C	⊗	-/C	⊗	Безопасность ходьбы
900-53151 Группа цен A463 (шт.)	900-53150 Группа цен A430 (шт.)	900-53159 Группа цен A410 (шт.)				900 серо-бежевый
91-53151 Группа цен A528 (шт.)	91-53150 Группа цен A465 (шт.)	91-53159 Группа цен A423 (шт.)				91 белый
			84-55821 Группа цен A475 (шт.)	84-55820 Группа цен A441 (шт.)	84-55825 Группа цен A425 (шт.)	84 тёмно-синий

*Защитные решётки см. на стр. 1.79. Лотки см. на стр. 1.77.



Для представленных на этой странице изделий не предоставляется скидка на поддоны.

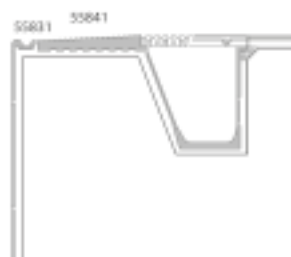

Изображенные изделия могут быть изготовлены и в других цветах серии Chroma II non-slip. Мы охотно проверим возможность подобного индивидуального изготовления в каждом конкретном случае.



1.70 Система Finland*

Экструдированные керамические плиты, прецизионные, DIN EN 14411, группа А1, глазурованные (GL)/неглазурованные (UGL) для облицовки пола внутри и снаружи (керамические плиты)

Ручной захват (ширина 119 мм) с синей сигнальной маркировкой «non-slip»



	Ручной захват	Ручной захват «половинка»	Концевая плитка левая, угловой радиус 30 мм	Концевая плитка правая, угловой радиус 30 мм	Внутренний уголок (угловая пара)	Наружный уголок (угловая пара), угловой радиус 30 мм
Номер формата	55730	55735	55737	55738	55732	55736
Номинальный размер						
Производственный размер мм	244 x 119 x 15/30	119 x 119 x 15/30	244 x 119 x 15/30	244 x 119 x 15/30	(2x) 112 x 112 x 15/30	(2x) 240 x 119 x 15/30
м - шт.	4,00	8,00				
м/шт./пара - кг	5,80/м	5,60/м	1,40/шт.	1,40/шт.	0,70/пара	2,00/пара
Пакет - шт./пара	12 шт.	24 шт.	12 шт.	12 шт.	24 пара	6 пара
Пакет - м	3,00	3,00				
Пакет - кг	17,40	16,80	16,80	16,80	16,80	12,00
Поддон - м						
Поддон - кг						
Безопасность ходьбы	-/C	☒	-/C	☒	-/C	☒
900 серо-бежевый	52-55730	52-55735	52-55737	52-55738	52-55732	52-55736
52 тёмно-синий	Группа цен A487 (шт.)	Группа цен A452 (шт.)	Группа цен A506 (шт.)	Группа цен A506 (шт.)	Группа цен A547 (пара)	Группа цен A615 (пара)
91 белый	900402-55730	900402-55735	900402-55737	900402-55738	900402-55732	900402-55736
52 тёмно-синий	Группа цен A511 (шт.)	Группа цен A467 (шт.)	Группа цен A528 (шт.)	Группа цен A528 (шт.)	Группа цен A587 (пара)	Группа цен A645 (пара)



Ручной захват (ширина 150 мм) с синей сигнальной маркировкой «non-slip»



	Ручной захват	Ручной захват «половинка»	Концевая плитка левая, угловой радиус 30 мм	Концевая плитка правая, угловой радиус 30 мм	Внутренний уголок (угловая пара)	Наружный уголок (угловая пара), угловой радиус 30 мм
Номер формата	59420	59425	59427	59428	59422	59426
Номинальный размер						
Производственный размер мм	244 x 150 x 15/30	119 x 150 x 15/30	244 x 150 x 15/30	244 x 150 x 15/30	(2x) 143 x 143 x 15/30	(2x) 240 x 150 x 15/30
м - шт.	4,00	8,00				
м/шт./пара - кг	6,40/м	6,32/м	1,60/шт.	1,60/шт.	1,00/пара	2,10/пара
Пакет - шт./пара	12 шт.	24 шт.	12 шт.	12 шт.	12 пара	6 пара
Пакет - м	3,00	3,00				
Пакет - кг	19,20	18,96	19,20	19,20	12,00	12,60
Поддон - м						
Поддон - кг						
Безопасность ходьбы	-/C	☒	-/C	☒	-/C	☒
900 серо-бежевый	52-59420	52-59425	52-59427	52-59428	52-59422	52-59426
52 тёмно-синий	Группа цен A511 (шт.)	Группа цен A467 (шт.)	Группа цен A528 (шт.)	Группа цен A528 (шт.)	Группа цен A587 (пара)	Группа цен A645 (пара)
91 белый	900402-59420	900402-59425	900402-59427	900402-59428	900402-59422	900402-59426
52 тёмно-синий	Группа цен A533 (шт.)	Группа цен A487 (шт.)	Группа цен A560 (шт.)	Группа цен A560 (шт.)	Группа цен A618 (пара)	Группа цен A668 (пара)



Бортик с синей сигнальной маркировкой «non-slip»



	Бортик	Бортик «половинка»	Внутренний уголок (угловая пара)	Наружный уголок (угловая пара)
Номер формата	55720	55725	55722	55729
Номинальный размер				
Производственный размер мм	244 x 140/50 x 20	119 x 140/50 x 20	(2x) 240 x 140/50 x 20	(2x) 133 x 133/50 x 20
м - шт.	4,00	8,00		
м/пара - кг	6,00/м	5,84/м	2,20/пара	0,70/пара
Пакет - шт./пара	10 шт.	20 шт.	5 пара	4 пара
Пакет - м	2,50	2,50		
Пакет - кг	15,00	14,60	11,00	2,80
Поддон - м				
Поддон - кг				
Безопасность ходьбы	-/C	☒	-/C	☒
900 серо-бежевый	52-55720	52-55725	52-55722	52-55729
52 тёмно-синий	Группа цен A528 (шт.)	Группа цен A480 (шт.)	Группа цен A668 (пара)	Группа цен A604 (пара)
91 белый	900402-55720	900402-55725	900402-55722	900402-55729
52 тёмно-синий	Группа цен A556 (шт.)	Группа цен A506 (шт.)	Группа цен A708 (пара)	Группа цен A636 (пара)

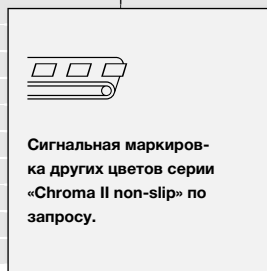

*Защитные решётки см. на стр. 1.79. Лотки см. на стр. 1.77. Для представленных на этой странице изделий не предоставляется скидка на поддоны.

Бортики (со стороны бассейна) с синей сигнальной маркировкой «non-slip»

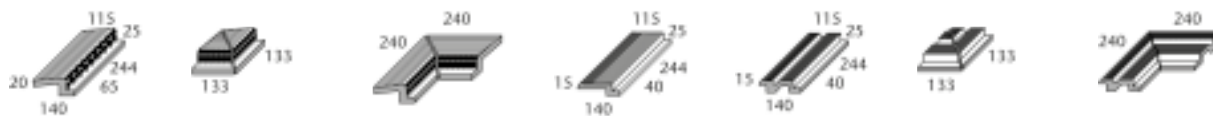

Бортик**	Внутренний уголок (угловая пара)	Наружный уголок (угловая пара)	Бортик***	Бортик****	Внутренний уголок (угловая пара)	Наружный уголок (угловая пара), (угловой радиус 30 мм)		
55740	55742	55749	55770	55760	55762	55766	Номер формата	
244 x 140/65 x 20	(2x) 133 x 133/65 x 20	(2x) 240 x 140/65 x 20	244 x 140/40 x 15	244 x 140 x 15/40	(2x) 133 x 133 x 15/40	(2x) 240 x 140 x 15/40	Номинальный размер	
4,00			4,00	4,00			Производственный размер мм	
7,40/м	0,90/пара	2,70/пара	5,20/м	6,20/м	1,00/пара	2,30/пара	м - шт.	
6 шт.	4 пара	3 пара	12 шт.	9 шт.	2 пара	4 пара	м/пара - кг	
1,50			3,00	2,25			Пакет - шт./пара	
11,10	3,60	8,10	15,60	13,95	2,00	9,20	Пакет - м	
							Пакет - кг	
							Поддон - м	
							Поддон - кг	
-/C	⊗	-/C	⊗	-/C	⊗	-/C	⊗	Безопасность ходьбы
52-55740	52-55742	52-55749	52-55770	52-55760	52-55762	52-55766	900 серо-бежевый	
Группа цен A556 (шт.)	Группа цен A645 (пара)	Группа цен A683 (пара)	Группа цен A489 (шт.)	Группа цен A556 (шт.)	Группа цен A645 (пара)	Группа цен A683 (пара)	52 тёмно-синий	
900402-55740	900402-55742	900402-55749	900402-55770	900402-55760	900402-55762	900402-55766	91 белый	
Группа цен A577 (шт.)	Группа цен A668 (пара)	Группа цен A708 (пара)	Группа цен A506 (шт.)	Группа цен A577 (шт.)	Группа цен A668 (пара)	Группа цен A705 (пара)	52 тёмно-синий	

** поставляется также длиной 119 мм (= формат 55745). Цены: 900/52: Группа цен A506 (шт.) 91/52: Группа цен A519 (шт.).
*** поставляется также длиной 119 мм (= формат 55775). Цены: 900/52: Группа цен A458 (шт.) 91/52: Группа цен A467 (шт.).
**** поставляется также длиной 119 мм (= формат 55765). Цены: 900/52: Группа цен A506 (шт.) 91/52: Группа цен A519 (шт.).



Сигнальная маркировка других цветов серии «Chroma II non-slip» по запросу.



Бортик (со стороны прохода вокруг бассейна), подходит к обеим вышеупомянутым системам бортиков



Бортик	Бортик «половинка»	Внутренний уголок (угловая пара)	Наружный уголок (угловая пара)	
55750	55755	55752	55759	Номер формата
244 x 140/50 x 20	119 x 140/50 x 20	(2x) 240 x 140/50 x 20	(2x) 240 x 140/50 x 20	Номинальный размер
4,00	8,00			Производственный размер мм
7,12/м	7,04/м	2,60/пара	2,60/пара	м - шт.
8 шт.	16 шт.	4 пара	4 пара	м/пара - кг
2,00	2,00			Пакет - шт./пара
14,24	14,08	10,40	10,40	Пакет - м
				Пакет - кг
				Поддон - м
				Поддон - кг
-/C	-/C	-/C	-/C	Безопасность ходьбы
900-55750	900-55755	900-55752	900-55759	900 серо-бежевый
Группа цен A539 (шт.)	Группа цен A487 (шт.)	Группа цен A663 (пара)	Группа цен A663 (пара)	
91-55750 ⊗	91-55755 ⊗	91-55752 ⊗	91-55759 ⊗	91 белый
Группа цен A560 (шт.)	Группа цен A506 (шт.)	Группа цен A689 (пара)	Группа цен A689 (пара)	

*Защитные решётки см. на стр. 1.79.

Для представленных на этой странице изделий не предоставляется скидка на поддоны.

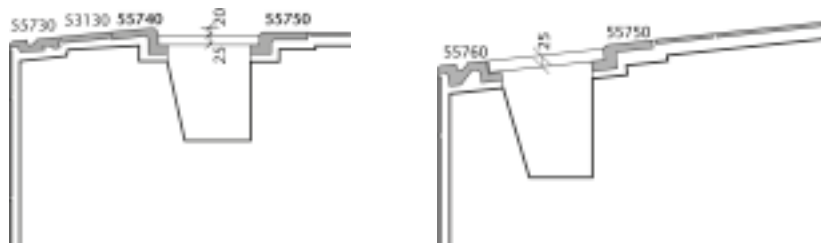

1.72 Рифленая плитка

Экструдированные керамические плиты, прецизионные, DIN EN 14411, группа А1, глазурованные (GL)/неглазурованные (UGL) для облицовки пола внутри и снаружи (керамические плиты)

Толщина 8 мм. Например, для лестниц, ведущих в воду, и других лестниц, подверженных воздействию влаги, в закрытых бассейнах

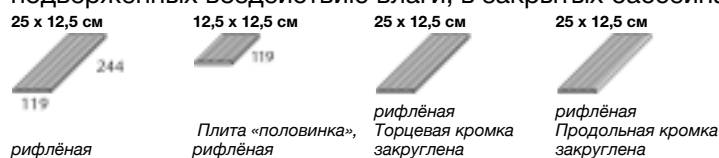

	рифлёная	Плитка «половинка», рифлёная	рифлёная Торцевая кромка закруглена	рифлёная Продольная кромка закруглена
Номер формата	34100	34109	34105	34106
Номинальный размер	25 x 12,5 см	12,5 x 12,5 см	25 x 12,5 см	25 x 12,5 см
Производственный размер	244 x 119 x 8 мм	119 x 119 x 8 мм	244 x 119 x 8 мм	244 x 119 x 8 мм
м ² /м - шт.	32,00/м ²	64,00/м ²	8,00/м	4,00/м
м ² /м - кг	14,72/м ²	14,72/м ²	3,68/м	1,84/м
Пакет - шт.	33	66	33	33
Пакет - м ² /м	1,03 м ²	1,03 м ²	4,13 м	8,25 м
Пакет - кг	15,18	15,18	15,18	15,18
Поддон - м ² /м				
Поддон - кг				
Безопасность ходьбы	-/C	-/C	-/C	-/C
900 серо-бежевый	900-34100 Группа цен A410 (шт.)	900-34109 Группа цен A406 (шт.)	900-34105 Группа цен A413 (шт.)	900-34106 Группа цен A413 (шт.)
91 белый	91i-34100H Группа цен A423 (шт.)	91i-34109H Группа цен A413 (шт.)	91i-34105H Группа цен A434 (шт.)	91i-34106H Группа цен A434 (шт.)



Закруглённый левый угол, номер формата 34107.
Закруглённый правый угол, номер формата 34108.

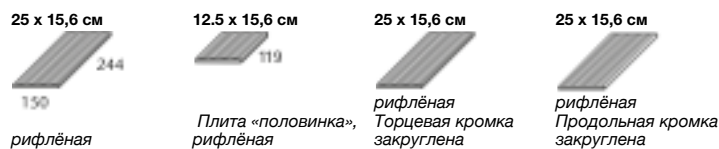

	рифлёная	Плитка «половинка», рифлёная	рифлёная Торцевая кромка закруглена	рифлёная Продольная кромка закруглена
Номер формата	34110	34119	34115	34116
Номинальный размер	25 x 15,6 см	12,5 x 15,6 см	25 x 15,6 см	25 x 15,6 см
Производственный размер	244 x 150 x 8 мм	119 x 150 x 8 мм	244 x 150 x 8 мм	244 x 150 x 8 мм
м ² /м - шт.	25,00/м ²	51,00/м ²	6,41/м	4,00/м
м ² /м - кг	14,50/м ²	14,28/м ²	3,72/м	2,32/м
Пакет - шт.	33	66	33	33
Пакет - м ² /м	1,32 м ²	1,32 м ²	5,15 м	8,25 м
Пакет - кг	19,14	18,48	19,14	19,14
Поддон - м ² /м				
Поддон - кг				
Безопасность ходьбы	-/C	-/C	-/C	-/C
900 серо-бежевый	900-34110 Группа цен A425 (шт.)	900-34119 Группа цен A413 (шт.)	900-34115 Группа цен A434 (шт.)	900-34116 Группа цен A434 (шт.)
91 белый	91i-34110H Группа цен A452 (шт.)	91i-34119H Группа цен A434 (шт.)	91i-34115H Группа цен A475 (шт.)	91i-34116H Группа цен A475 (шт.)



Закруглённый левый угол, номер формата 34117.
Закруглённый правый угол, номер формата 34118.

Толщина 8 мм. С синей сигнальной маркировкой «non-slip»

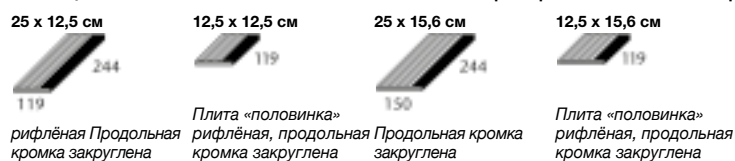

	рифлёная Продольная кромка закруглена	Плитка «половинка» рифлёная, продольная кромка закруглена	Продольная кромка закруглена	Плитка «половинка» рифлёная, продольная кромка закруглена
Номер формата	34146	34149	34156	34159
Номинальный размер	25 x 12,5 см	12,5 x 12,5 см	25 x 15,6 см	12,5 x 15,6 см
Производственный размер	244 x 119 x 8 мм	119 x 119 x 8 мм	244 x 150 x 8 мм	119 x 150 x 8 мм
м - шт.	4,00	8,00	4,00	8,00
м - кг	1,84	1,84	2,32	2,24
Пакет - шт.	33	66	33	66
Пакет - м	8,25	8,25	8,25	8,25
Пакет - кг	15,18	15,18	19,14	18,48
Поддон - м				
Поддон - кг				
Безопасность ходьбы	-/C	-/C	-/C	-/C
900 серо-бежевый	52-34146 Группа цен A423 (шт.)	52-34149 Группа цен A413 (шт.)	52-34156 Группа цен A438 (шт.)	52-34159 Группа цен A423 (шт.)
52 тёмно-синий	900402-34146H Группа цен A445 (шт.)	900402-34149H Группа цен A434 (шт.)	900402-34156H Группа цен A480 (шт.)	900402-34159H Группа цен A445 (шт.)

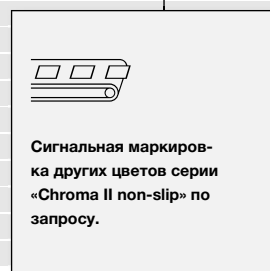

Закруглённый левый угол, номер формата 34147.
Закруглённый правый угол, номер формата 34148.

Закруглённый левый угол, номер формата 34157.
Закруглённый правый угол, номер формата 34158.

Для представленных на этой странице изделий не предоставляется скидка на поддоны.

Толщина 15 мм. Например, для продолжения системы бортиков «Finland», для стартовых тумбочек и т.д.



рифленая
Плита «половинка», рифленая
рифленая Торцевая кромка закруглена
рифленая Продольная кромка закруглена

53130	53139	53135	53136	Номер формата
25 x 12,5 см	12,5 x 12,5 см	25 x 12,5 см	25 x 12,5 см	Номинальный размер
244 x 119 x 15 мм	119 x 119 x 15 мм	244 x 119 x 15 мм	244 x 119 x 15 мм	Производственный размер
32,00/м ²	64,00/м ²	8,00/м	4,00/м	м ² /м - шт.
26,56/м ²	26,88/м ²	6,64/м	3,32/м	м ² /м - кг
16	32	16	16	Пакет - шт.
0,50 м ²	0,50 м ²	2,00 м	4,00 м	Пакет - м ² /м
13,28	13,44	13,28	13,28	Пакет - кг
				Поддон - м ² /м
				Поддон - кг
-/C	-/C	-/C	-/C	Безопасность ходьбы
900-53130 Группа цен A410 (шт.)	900-53139 Группа цен A406 (шт.)	900-53135 Группа цен A413 (шт.)	900-53136 Группа цен A413 (шт.)	900 серо-бежевый
91-53130 Группа цен A423 (шт.)	91-53139 Группа цен A413 (шт.)	91-53135 Группа цен A434 (шт.)	91-53136 Группа цен A434 (шт.)	91 белый

Закруглённый левый угол, номер формата 53137.
Закруглённый правый угол, номер формата 53138.

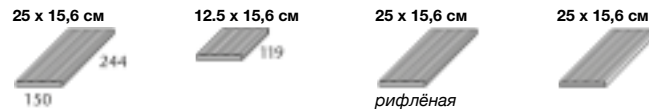

рифленая
Плита «половинка», рифленая
рифленая Торцевая кромка закруглена
рифленая Продольная кромка закруглена

53190	53199	53195	53196	Номер формата
25 x 15,6 см	12,5 x 15,6 см	25 x 15,6 см	25 x 15,6 см	Номинальный размер
244 x 150 x 15 мм	119 x 150 x 15 мм	244 x 150 x 15 мм	244 x 150 x 15 мм	Производственный размер
25,00/м ²	50,00/м ²	6,41/м	4,00/м	м ² /м - шт.
25,00/м ²	24,50/м ²	6,41/м	4,00/м	м ² /м - кг
18	36	18	18	Пакет - шт.
0,72 м ²	0,72 м ²	2,81 м	4,50 м	Пакет - м ² /м
18,00	17,64	18,00	18,00	Пакет - кг
				Поддон - м ² /м
				Поддон - кг
-/C	-/C	-/C	-/C	Безопасность ходьбы
900-53190 Группа цен A425 (шт.)	900-53199 Группа цен A413 (шт.)	900-53195 Группа цен A434 (шт.)	900-53196 Группа цен A434 (шт.)	900 серо-бежевый
91-53190 Группа цен A452 (шт.)	91-53199 Группа цен A434 (шт.)	91-53195 Группа цен A475 (шт.)	91-53196 Группа цен A475 (шт.)	91 белый

Закруглённый левый угол, номер формата 53197.
Закруглённый правый угол, номер формата 53198.



Толщина 15 мм. С синей сигнальной маркировкой «non-slip»

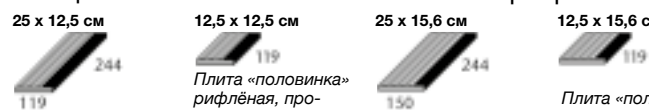

рифленая Продольная кромка закруглена
Плита «половинка» рифленая, продольная кромка закруглена рифленая
рифленая Продольная кромка закруглена
Плита «половинка» рифленая, продольная кромка закруглена

59620	59629	59630	59639	Номер формата
25 x 12,5 см	12,5 x 12,5 см	25 x 15,6 см	12,5 x 15,6 см	Номинальный размер
244 x 119 x 15 мм	119 x 119 x 15 мм	244 x 150 x 15 мм	119 x 150 x 15 мм	Производственный размер
4,00	8,00	4,00	8,00	м - шт.
3,32	3,36	4,00	3,92	м - кг
16	32	18	36	Пакет - шт.
4,00	4,00	4,50	4,50	Пакет - м
13,28	13,44	18,00	17,64	Пакет - кг
				Поддон - м
				Поддон - кг
-/C	-/C	-/C	-/C	Безопасность ходьбы
52-59620 Группа цен A423 (шт.)	52-59629 Группа цен A413 (шт.)	52-59630 Группа цен A438 (шт.)	52-59639 Группа цен A423 (шт.)	900 серо-бежевый 52 тёмно-синий
900402-59620 Группа цен A445 (шт.)	900402-59629 Группа цен A434 (шт.)	900402-59630 Группа цен A480 (шт.)	900402-59639 Группа цен A445 (шт.)	91 белый 52 тёмно-синий

Сигнальная маркировка других цветов серии «Chrona II non-slip» по запросу.

Для представленных на этой странице изделий не предоставляется скидка на поддоны.

Закруглённый левый угол, номер формата 59627.
Закруглённый правый угол, номер формата 59628.

Закруглённый левый угол, номер формата 59637.
Закруглённый правый угол, номер формата 59638.



1.74 Специальная плитка

Экструдированные керамические плиты, прецизионные, DIN EN 14411, группа А1, глазурованные (GL)/неглазурованные (UGL) для облицовки пола внутри и снаружи (керамические плиты)

Лестничные плиты с синей сигнальной маркировкой «non-slip»

Поясок безопасности*

25 x 12,5 см



12,5 x 12,5 см



25 x 15,6 см



12,5 x 15,6 см



25 x 6,2 см



Лестничная проступь, продольная кромка закруглена

Лестничная проступь «половинка», продольная кромка закруглена

Лестничная проступь, продольная кромка закруглена

Лестничная проступь «половинка», продольная кромка закруглена

рифлёная, Продольная кромка закруглена

Номер формата	34166	34169	34136	34139	34306
Номинальный размер	25 x 12,5 см	12,5 x 12,5 см	25 x 15,6 см	12,5 x 15,6 см	25 x 6,2 см
Производственный размер	244 x 119 x 8 мм	119 x 119 x 8 мм	244 x 150 x 8 мм	119 x 150 x 8 мм	244 x 56 x 8 мм
м - шт.	4,00	8,00	4,00	8,00	4,00
м - кг	1,96	1,92	2,48	2,40	0,80
Пакет - шт.	33	66	33	66	66
Пакет - м	8,25	8,25	8,25	8,25	16,50
Пакет - кг	16,17	15,84	20,46	19,80	13,20
Поддон - м					
Поддон - кг					
Безопасность ходьбы	-/C	-/C	-/C	-/C	см. ниже
81 белый	900494-34166H	900494-34169H	900494-34136H	900494-34139H	
84 тёмно-синий	Группа цен A445 (шт.)	Группа цен A425 (шт.)	Группа цен A452 (шт.)	Группа цен A425 (шт.)	
51 Светло-синий					-/C 51-34306 Группа цен A434 (шт.)
52 тёмно-синий					-/C 52-34306 Группа цен A434 (шт.) R11V4/C
918 чёрный антрацит					918-34306 Группа цен A434 (шт.)



Помимо этого поставляются:
Закруглённый левый угол, номер формата 34167.
Закруглённый правый угол, номер формата 34168.

* Особенно хорошо подходит для безопасного хождения и чётко различимого оформления (лестничных) кромок.



Сигнальная маркировка других цветов серии «Chroma II non-slip» по запросу.

Помимо этого поставляются:
Плита «половинка», номер формата 34309.
Закруглённый левый угол, номер формата 34307.
Закруглённый правый угол, номер формата 34308.

Например, для ступенек для отдыха в воде, ниш для лестниц, узких радиусов, мест для разворота и т.д.

25 x 15,6 см



25 x 15,6 см



25 x 15,6 см



25 x 15,6 см



25 x 15,6 см



12,5 x 6,2 см



25 x 12,5 см



Торцевая кромка закруглена

Продольная кромка закруглена

Левый угол закруглён

Правый угол закруглён

Поясок; поставка в виде счетверённого пояска; разделение производится на месте

Рифлёная плитка



Номер формата	Номинальный размер	Производственный размер	м ² /м - шт.	м ² /м/шт. - кг	Пакет - шт.	Пакет - м ² /м	Пакет - кг	Поддон - м ² /м	Поддон - кг	Безопасность ходьбы	Нагрузка						
											34120H	34125H	34126H	34127H	34128H	34070H	34170H
701 белый матовый	3	701i-34120H	701i-34125H	701i-34126H	701i-34127H	701i-34128H	701i-34070H	701i-34170H	Группа цен A167 (м ²)	Группа цен A416 (шт.)	Группа цен A416 (шт.)	Группа цен A416 (шт.)	Группа цен A416 (шт.)	Группа цен A416 (шт.)	Группа цен A209 (м ²)	Группа цен A283 (м ²)	
5533 голубой 3	3	5533i-34120H	5533i-34125H	5533i-34126H	5533i-34127H	5533i-34128H	5533i-34070H	5533i-34170H	Группа цен A210 (м ²)	Группа цен A420 (шт.)	Группа цен A420 (шт.)	Группа цен A420 (шт.)	Группа цен A420 (шт.)	Группа цен A420 (шт.)	Группа цен A241 (м ²)	Группа цен A310 (м ²)	
5535 голубой 5	1	5535i-34120H	5535i-34125H	5535i-34126H	5535i-34127H	5535i-34128H	5535i-34070H	5535i-34170H	Группа цен A210 (м ²)	Группа цен A420 (шт.)	Группа цен A420 (шт.)	Группа цен A420 (шт.)	Группа цен A420 (шт.)	Группа цен A420 (шт.)	Группа цен A241 (м ²)	Группа цен A310 (м ²)	
91 белый		91i-34120H	91i-34125H	91i-34126H	91i-34127H	91i-34128H	91i-34070H		-/B	-/B	-/B	-/B	-/B	-/B	-/C	-/C	
		Группа цен A230 (м ²)	Группа цен A423 (шт.)	Группа цен A423 (шт.)	Группа цен A423 (шт.)	Группа цен A423 (шт.)	Группа цен A423 (шт.)		Группа цен A230 (м ²)	Группа цен A423 (шт.)	Группа цен A423 (шт.)	Группа цен A423 (шт.)	Группа цен A423 (шт.)	Группа цен A423 (шт.)	Группа цен A241 (м ²)		



Для представленных на этой странице изделий не предоставляется скидка на поддоны.

Ступеньки, проступь неглазуванная, цвет 900 серо-бежевый, рифлёные



			Ступенька	Ступенька	Ступенька	Ступенька	
			55563	55565	55566	55567	Номер формата
			244 x 80 x 50 мм	282 x 80 x 50 мм	244 x 160 x 50 мм	282 x 160 x 50 мм	Номинальный размер
							Производственный размер
			1,60	1,83	3,15	3,50	м - пара
			10	9	5	4	пара - кг
							Пакет - пара
			16,00	16,47	15,75	14,00	Пакет - м
							Пакет - кг
							Поддон - м
							Поддон - кг
			-/С	-/С	-/С	-/С	Безопасность ходьбы
			701-55563	701-55565	701-55566	701-55567	900 серо-бежевый
			Группа цен A581 (шт.)	Группа цен A593 (шт.)	Группа цен A698 (шт.)	Группа цен A708 (шт.)	701 белый матовый
			5535-55563	5535-55565	5535-55566	5535-55567	900 серо-бежевый
			Группа цен A587 (шт.)	Группа цен A601 (шт.)	Группа цен A708 (шт.)	Группа цен A716 (шт.)	5535 голубой 5



Плиты с надписями

25 x 12,5 см



25 x 12,5 см

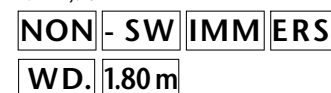

Высота шрифта 7 см

			38119		S10002		Номер формата
			25 x 12,5 см		25 x 12,5 см		Номинальный размер
			244 x 119 x 8 мм		244 x 119 x 8 мм		Производственный размер
					4,00		м - шт.
			0,49		0,49		пара - кг
							Пакет - шт.
							Пакет - м
							Пакет - кг
							Поддон - м
							Поддон - кг
					-/В		Безопасность ходьбы
			900411-38119				Группа цен
			Группа цен A560* (шт.)				701 белый матовый
					900402-S10002		Основной цвет
					Группа цен A649** (шт.)		91 белый

Поставляется разметка поля для игры в водное поло согласно стандарту FINA. (Цены и сроки поставки в зависимости от исполнения).

Для представленных на этой странице изделий не предоставляется скидка на поддоны.

*Надпись: 5535 синий 5. Цена за 1 цифру/букву.

**Надпись: 52 тёмно-синий. Цена за 2 - макс. 4 цифры или буквы на каждой плитке.



Надпись на бортике бассейна: цена по запросу.

1.76 Специальная плитка

Экструдированные керамические плиты, прецизионные, DIN EN 14411, группа А1, глазурованные (GL)/неглазурованные (UGL) для облицовки пола внутри и снаружи (керамические плиты)

Ступенчатая плита (для перехода от защитной решётки к проходу вокруг бассейна)

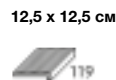

Ступенчатая плита, рифлёная

Ступенчатая плита «половинка», рифлёная

Номер формата	37150	37155			
Номинальный размер	25 x 12,5 см	12,5 x 12,5 см			
Производственный размер	244 x 119/19 x 8 мм	119 x 119/19 x 8 мм			
м - шт.	4,00	8,00			
м - кг	2,00	2,00			
Пакет - шт.	20	40			
Пакет - м	5,00	5,00			
Пакет - кг	10,00	10,00			
Поддон - м					
Поддон - кг					
Безопасность ходьбы	-/C	-/C			
900 серо-бежевый	900-37150 Группа цен A434 (шт.)	900-37155 Группа цен A420 (шт.)			
91 белый	91-37150 Группа цен A438 (шт.)	91-37155 Группа цен A428 (шт.)			



Ступенчатая плита (в качестве опоры для защитной решётки)*

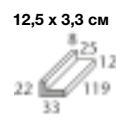
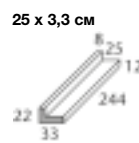
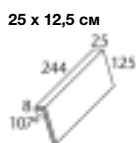

Ступенчатая плита

Ступенчатая плита «половинка»

Наклонная ступенчатая плита

Наклонная ступенчатая плита «половинка»

Опорный уголок для решётки

Опорный уголок для решётки «половинка»

Номер формата	37011	37015	37017	37018	37031	37035
Номинальный размер	25 x 12,5 см	12,5 x 12,5 см	25 x 12,5 см	12,5 x 12,5 см	25 x 3,3 см	12,5 x 3,3 см
Производственный размер	244 x 119/25 x 8 мм	119 x 119/25 x 8 мм	244 x 125/25 x 8 мм	119 x 125/25 x 8 мм	244 x 33/20 x 8 мм	119 x 33/20 x 8 мм
м - шт.	4,00	8,00	4,00	8,00	4,00	8,00
м - кг	2,40	2,32	2,48	2,40	0,80	0,80
Пакет - шт.	16	32	16	32	72	144
Пакет - м	4,00	4,00	4,00	4,00	18,00	18,00
Пакет - кг	9,60	9,28	9,92	9,60	14,40	14,40
Поддон - м						
Поддон - кг						
700 белый блестящий	700-37011 Группа цен A445 (шт.)	700-37015 Группа цен A423 (шт.)	700-37017 Группа цен A452 (шт.)	700-37018 Группа цен A425 (шт.)	700-37031 Группа цен A445 (шт.)	700-37035 Группа цен A425 (шт.)



*Защитные решётки см. на стр. 1.79.

Для представленных на этой странице изделий не предоставляется скидка на поддоны.

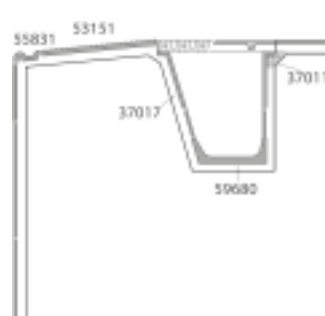
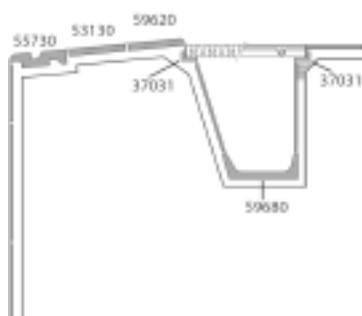

Лоток (специально для бассейнов закругленной формы)

Система плоских лотков (глубина 15 мм)

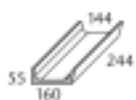

25 x 15,6 см



25 x 15,6 см

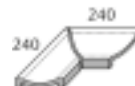

25 x 15,6 см



Лоток Внутренняя ширина 144 мм

Лоток «половинка»

Лоток со сливом (шь 100 мм)*

Лоток

Лоток со сливом 1 1/2" Угловая пара

Концевой элемент

59680	59685	59681	54420	54421	54422	54423	Номер формата
244 x 160 x 55/15	119 x 160 x 55/15	244 x 160 x 55/15	25 x 15,6 см	25 x 15,6 см	(2x) 240 x 150 x 30	244 x 150 x 30	Номинальный размер
4,00	8,00	4,00	244 x 150 x 30	244 x 150 x 30	4,00	244 x 150 x 30	Производственный размер мм
6,80/м	6,80/м	1,55/шт.	7,20/м	1,53/шт.	3,03/шт.	1,95/шт.	м - шт.
4 шт.	8 шт.	4 шт.	8 шт.	8 шт.	4 пара	8 шт.	м/шт./пара - кг
1,00	1,00		2,00				Пакет - шт./пара
6,80	6,80		14,40	12,24	12,12	15,60	Пакет - м
							Пакет - кг
							Поддон - м
			см. ниже	см. ниже	см. ниже	см. ниже	Поддон - кг
							Безопасность ходьбы
700-59680	700-59685	700-59681					700
Группа цен A489 (шт.)	Группа цен A449 (шт.)	Группа цен A560 (шт.)					белый блестящий
			R10/A	R10/A	R10/A	R10/A	900
			900-54420	900-54421	900-54422	900-54423	серо-бежевый
			Группа цен A458 (шт.)	Группа цен A560 (шт.)	Группа цен A581 (пара)	Группа цен A560 (шт.)	
			R12/B	R12/B	R12/B	R12/B	902
			902-54420	902-54421	902-54422	902-54423	серо-белый
			Группа цен A458 (шт.)	Группа цен A560 (шт.)	Группа цен A581 (пара)	Группа цен A560 (шт.)	
			-/В	-/В	-/В	-/В	91
			91-54420	91-54421	91-54422	91-54423	белый
			Группа цен A475 (шт.)	Группа цен A577 (шт.)	Группа цен A601 (пара)	Группа цен A577 (шт.)	

*Подходящий звукопоглощающий слив «Silent 100» см. на стр. 1.78. Подходящая насадка.

для слива:
арт. № 182
см. на стр. 1.78.
(монтаж перед укладкой).



Система плоских канавок (глубина лотка 5 мм)

25 x 50 см

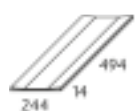

25 x 50 см

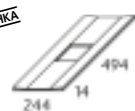

25 x 50 см

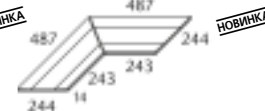

Канавка

Канавка со сливом

Угловая пара

Концевой элемент

53320	53321	53322	53323	Номер формата
25 x 50 см	25 x 50 см	(2x) 244x494x14 мм	25 x 50 см	Номинальный размер
244 x 494 x 14 мм	244 x 494 x 14 мм	244 x 494 x 14 мм	244 x 494 x 14 мм	Производственный размер
2,00	2,30/шт.	3,80/пара	2,75/шт.	м - шт.
5,00/м	5,00 шт.	2,00 пара	5,00 шт.	м/шт./пара - кг
5,00 шт.				Пакет - шт./пара
4,50				Пакет - м
12,50				Пакет - кг
				Поддон - м
				Поддон - кг
				Безопасность ходьбы
				51
				Светло-синий
				91
				белый

Для представленных на этой странице изделий не предоставляется скидка на поддоны.

Также возможно изготовление на заказ в сериях Capestone, Marino, Quantum и Rovere.



1.78 Аксессуары для бассейна

Звукопоглощающий слив Silent W 2000 (охраняется патентом)

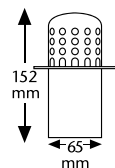

Пропускная способность
макс. 5 м³/ч

Звукопоглощающий слив Silent 100 (охраняется патентом) с оптимизированной системой соединения

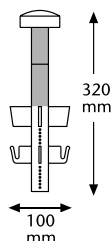

Пропускная способность макс. 14 м³/ч

Слив (латунь с фильтром из V4A)

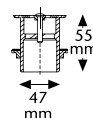

Пропускная
способность
макс. 2,4 м³/ч
(монтаж с
лотком)

Ощутимое снижение шума от слива воды при значительно возросшей пропускной способности. Изделия Silent W 2000 и Silent 100 сделаны из высококачественного специального материала (не содержит ПВХ), который устойчив к хлорированной, соленой, термальной, минеральной и озонированной воде, а также к моющим средствам, обычно применяемым в плавательных бассейнах.

Ø 75 мм	Ø 86 мм	Ø 100 мм	1 1/2 дюйма	Подходит для отверстий с
Подходит для переливного лотка 55141, 86161	Подходит для переливных лотков 55101, 85161, 55181, 85191, 95161	Подходит для лотка 59681	Подходит для канавки 54421	
178 Группа цен A723 (шт.)	179 Группа цен A723 (шт.)	177 Группа цен A723 (шт.)	182 Группа цен A668 (шт.)	Номенклатурный номер

Внимание: особый порядок предоставления скидок на аксессуары!

Для представленных на этой странице изделий не предоставляется скидка на поддоны.

Материал:

Специально разработанная, крайне ударопрочная пластмасса. Соединение отдельных прутьев осуществляется с помощью анкеров из нержавеющей стали V4A (поперечная решетка).

Устойчивость к нагрузкам:

Минимальная точечная нагрузка посередине на каждый прут равняется **75 кгс**, поэтому продавить отдельные прутья практически невозможно.

Цветовые тона:

- светло-серый, аналогичный RAL 7032
- Белый, аналогичный RAL 9016

Оба цвета имеют одинаковую цену!

Специальные цвета:

- Цвета системы RAL и иные цвета по запросу.

Дополнительная программа поставок:

- Возможна поставка специальных угловых элементов (соединенных в виде угловой пары), а также арочных решеток.

- Возможна поставка поперечной решётки с односторонним наклоном для большой сливной канавки Wiesbaden (зона входа в бассейн/лестницы).

Преимущества:

- Крайне ударопрочная пластмасса, которая не содержит ПВХ
- Цельные прутья решетки
- Нескользящая благодаря профилированной поверхности (**группа безопасности при хождении С**)
- Нейтральный запах
- Теплостойкость
- Красивая форма
- Отличное сопротивление старению
- Нет шума при ходьбе благодаря продуманной системе соединений
- **Решетка длиной 1 м** легко поднимается, что улучшает и облегчает чистку
- Простая конструкция
- Быстрый монтаж

* Поперечная решетка (длина решетки 1000 мм)

Высота прутьев решетки	25 мм	25 мм	25 мм	25 мм
Ширина решетки	150 мм	191 мм**	200 мм	250 мм
Номенклатурный номер	HR1010	HR1000	HR1020	HR1030
Поперечная решетка	Группа цен A705 (пог. м.)	Группа цен A723 (пог. м.)	Группа цен A723 (пог. м.)	Группа цен A723 (пог. м.)
Номенклатурный номер	HR1110	HR1100	HR1120	HR1130
Внутренний уголок угловой пары 90°	Группа цен A689 (шт.)	Группа цен A702 (шт.)	Группа цен A702 (шт.)	Группа цен A702 (шт.)
Номенклатурный номер	HR1210	HR1200	HR1220	HR1230
Внутренний уголок угловой пары 270°	Группа цен A689 (шт.)	Группа цен A702 (шт.)	Группа цен A702 (шт.)	Группа цен A702 (шт.)
Номенклатурный номер	HR1310	HR1300	HR1320	HR1330
Концевой элемент поперечной решетки	Группа цен A705 (шт.)	Группа цен A723 (шт.)	Группа цен A723 (шт.)	Группа цен A723 (шт.)

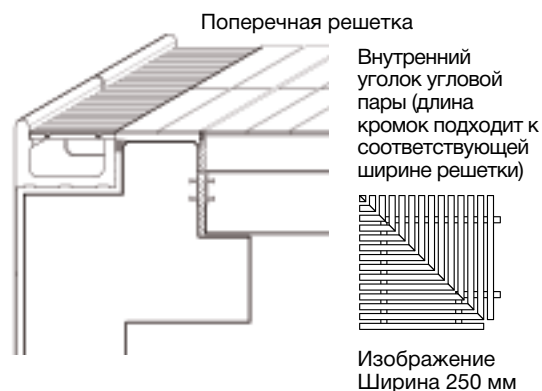

Высота прутьев решетки	25 мм	25 мм	35 мм	35 мм
Ширина решетки	300 мм	350 мм	400 мм	450 мм
Номенклатурный номер	HR1040	HR1050	HR1070	HR1080
Поперечная решетка	Группа цен A743 (пог. м.)	Группа цен A743 (пог. м.)	Группа цен A781 (пог. м.)	Группа цен A781 (пог. м.)
Номенклатурный номер	HR1140	HR1150	HR1170	HR1180
Внутренний уголок угловой пары 90°	Группа цен A716 (шт.)	Группа цен A716 (шт.)	Группа цен A766 (шт.)	Группа цен A766 (шт.)
Номенклатурный номер	HR1240	HR1250	HR1270	HR1280
Внутренний уголок угловой пары 270°	Группа цен A716 (шт.)	Группа цен A716 (шт.)	Группа цен A766 (шт.)	Группа цен A766 (шт.)
Номенклатурный номер	HR1340	HR1350	HR1370	HR1380
Концевой элемент поперечной решетки	Группа цен A743 (шт.)	Группа цен A743 (шт.)	Группа цен A781 (шт.)	Группа цен A781 (шт.)

* Также поставляется в виде арочной решетки. Цены по запросу.

** Подходит к переливному лотку системы Wiesbaden, формат № - 55180 (см. стр. 1.60).

Поскольку изготовление защитных решеток производится в соответствии со спецификой конкретного объекта, необходимо предоставить точные размеры. Для арочных решеток дополнительно требуется шаблон (например, из бумаги (рулона обоев), картона и т. п.

*** Параллельная решетка (длина решетки 500 мм)

Высота прутьев решетки	25 мм	25 мм	25 мм	35 мм
Ширина решетки	150 мм	200 мм	250 мм	300 мм
Номенклатурный номер	HR3010	HR3020	HR3030	HR3040
Параллельная решетка	Группа цен A615 (шт.)	Группа цен A625 (шт.)	Группа цен A625 (шт.)	Группа цен A649 (шт.)
Номенклатурный номер	HR3110	HR3120	HR3130	HR3140
Внутренний уголок угловой пары 90°	Группа цен A723 (шт.)	Группа цен A754 (шт.)	Группа цен A754 (шт.)	Группа цен A768 (шт.)
Номенклатурный номер	HR3210	HR3220	HR3230	HR3240
Внешний уголок угловой пары 270°	Группа цен A723 (шт.)	Группа цен A754 (шт.)	Группа цен A754 (шт.)	Группа цен A768 (шт.)



*** По техническим причинам не поставляется в виде арочной решетки.

Различаются по последней цифре номенклатурного номера
последняя цифра **0** = **светло-серая**
последняя цифра **1** = **белый**

Пример:

HR1010 = поперечная решетка **светло-серая** (ширина решетки 150 мм)
HR1011 = поперечная решетка **белая** (ширина решетки 150 мм)

Внимание: особый порядок предоставления скидок на аксессуары!

Для представленных на этой странице изделий не предоставляется скидка на поддоны.

1.80 Chroma Classic

Проект: Бассейн Ocean Wave / Местоположение: Норддайх, Германия / Архитектор: Architekturbüro De Witt, Dohrn, Janßen / Серии: Chroma Classic, Специальная программа для бассейнов





1.82 Chroma Classic



700 белый блестящий



701 белый матовый



703 сахара светлый



711 светло-серый



509 серый прозрачный



563 темно-лазурный



732 нежно-лазурный



Плитка для облицовки пола и стен
25 x 12,5 см

Настенные/напольные плиты

25 x 12,5 см



25 x 12,5 см



				(толщина 8 мм)	(толщина 6 мм)		
				38110	18120		
				25 x 12,5 см	25 x 12,5 см		
				244 x 119 x 8 мм	244 x 119 x 6 мм		
				32,00	32,00		
				15,68	12,16		
				33	44		
				1,03	1,38		
				16,17	16,72		
				86,63	115,50		
				1.358,28	1.404,48		
				700-38110	700-18120	Нагрузка	3 700
				Группа цен A60 (м²)	Группа цен A60 (м²)		белый блестящий
				701-38110	701-18120		4 701
				Группа цен A60 (м²)	Группа цен A60 (м²)		белый матовый
				703-38110	703-18120		4 703
				Группа цен A60 (м²)	Группа цен A60 (м²)		сахара светлый
					711-18120		4 711
					Группа цен A60 (м²)		светло-серый
					509-18120		4 509
					Группа цен A60 (м²)		серый прозрачный
					563-18120	1 563	
					Группа цен A174 (м²)	темно-лазурный	
					732-18120	3 732	
					Группа цен A174 (м²)	нежно-лазурный	





HLINGSRAUNEN





Мы берём на себя ответственность

Чтобы сохранить здоровую и чистую окружающую среду для будущих поколений, AGROB BUCHTAL действует согласно принципу долговечности:

- короткий маршрут перевозки и бережное отношение к окружающей среде с помощью использования местного сырья
- высокие темпы переработки благодаря замкнутым производственным циклам для твёрдых, газообразных и жидких сред, 100 процентная очистка промышленных вод
- революционное покрытие НТ, которое заметно снижает расходы чистящих средств и дезинфицирующих веществ, тем самым заметно вносит свой вклад в охрану окружающей среды
- активное сотрудничество по реализации строгих немецких законов по охране окружающей среды
- рекультивация или ренатурация опустошённых глиняных карьеров в местные зоны отдыха, озёра для купания или природные зоны с большим разнообразием биологических видов
- высочайшая эффективность использования энергии, например с помощью использования отходящего тепла или его возврата.

AGROB BUCHTAL GmbH

Buchtal 1

D-92521 Schwarzenfeld

Телефон: +49 (0) 94 35-391-0

Телефакс: +49 (0) 94 35-391-34 52

Эл. почта: agrob-buchtal@deutsche-steinzeug.de

Интернет: www.agrob-buchtal.de

